



# HPL OPEN VLOERGOOT

De flexibele vloeroplossing voor moderne kantoren,  
perfect voor nieuwbouw- en renovatieprojecten!



# TOEPASBAAR IN RENOVATIE EN NIEUWBOUW

## Stelsysteem met korte montagetijden en flexibiliteit

Het HPL open vloergootsysteem is modulair opgebouwd, wat flexibiliteit geeft. Na installatie zijn de vloergootdeksels onderling verwisselbaar, waardoor ook de aansluitpunten (bijvoorbeeld vloerdoos Compact) verplaatst kunnen worden.

Bovendien is bij de ontwikkeling van dit systeem de maakbaarheid nauwlettend in het oog gehouden. Door alle systeemcomponenten zorgvuldig op elkaar af te stemmen, is de montagetijd aanzienlijk korter dan bij vergelijkbare systemen op de markt. Handig voor de momenten wanneer tijd een waardevol goed is!



## Diverse standaardmaten met maatwerkmogelijkheden

In het vernieuwde assortiment van HPL open vloergoten is zorgvuldig gekeken naar de meest gangbare maten. Toch kunnen er situaties zijn waarin een afwijkende maatvoering nodig is. Bij HPL vormt dit geen obstakel; we stellen graag een offerte op voor de door u gewenste afmetingen!

Vanaf 2024 zijn de beschikbare standaardmaten uitgebreid. U vindt alle standaardproducten op de achterzijde van deze brochure.

## Draagbruggen voor optimale draagkracht

Het HPL open vloergootsysteem is verkrijgbaar in de standaard breedtes V200, V300, V400 en V600. Vanaf de breedte V400 zijn er ook draagbruggen beschikbaar, die aanbevolen zijn voor een optimale draagkracht.

Samen met de 4 millimeter dikke vloergootdeksels vormen deze bruggen een robuust en betrouwbaar systeem dat zijn ondersteuningscapaciteit op lange termijn behoudt. De draagcapaciteit van de vloergoten varieert tussen de 300 en 400 kilogram puntbelasting (bij correcte installatie en ondersabeling).



## Compacte vloerdozen en opvoerzuilen

Binnen het HPL-systeem zijn de bijpassende Compact vloerdozen een unieke toevoeging, geschikt vanaf breedte V300. Door de HPL vloerdoos Compact 30mm te combineren met de vloergoot V400x40 kan zelfs in beperkte ruimtes flexibiliteit worden gerealiseerd. Ideaal voor renovaties!

De 30mm variant van de Compact vloerdoos is uitgerust met 3-polige chassisdelen, maar er is ook een versie verkrijgbaar met standaard stopcontacten, de HPL vloerdoos Compact 55mm. Let op, deze variant vereist extra inbouwhoogte.

Voor situaties waarin de ruimte beperkt is voor de 55mm variant, biedt de stijlvolle HPL Bunker opvoerzuil een passende oplossing!

# TOEPASSINGSVOORBEELDEN

## Open vloergoot V200x40 met kabeldoorvoer 100x100mm:

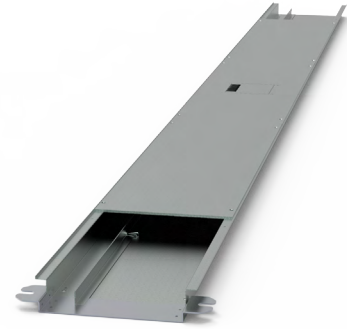
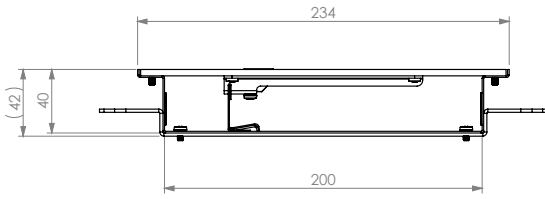

852.2510 Open vloergoot V200x40 | 850.2520 Blind deksel V200 | 850.2521 Deksel V200 met kabeldoorvoer 100x100mm | 843.2530 Scheidingsschot V50 | 850.2540 Stel-/Montagebeugel V200 | 110.1273 Taptite bout M4x10.

## Open vloergoot V300x50 met HPL Bunker opvoerzuil:

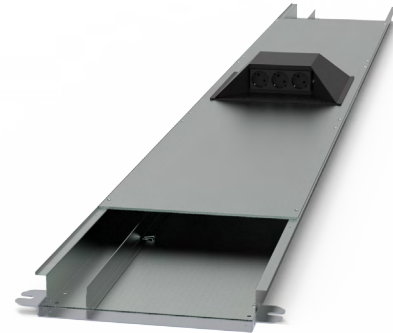
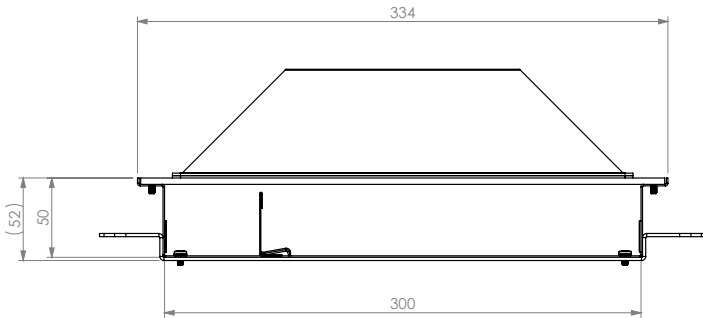

863.2510 Open vloergoot V300x50 | 860.2520 Blind deksel V300 | 860.2525 Deksel V300 met sparing HPL Bunker | 621.0264Z HPL Bunker opvoerzuil | 844.2530 Scheidingsschot V60 | 860.2540 Stel-/Montagebeugel V300 | 110.1273 Taptite bout M4x10.

## Open vloergoot V400x40 met vloerdoos Compact 30mm:

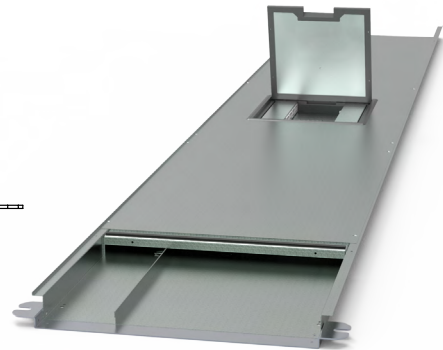
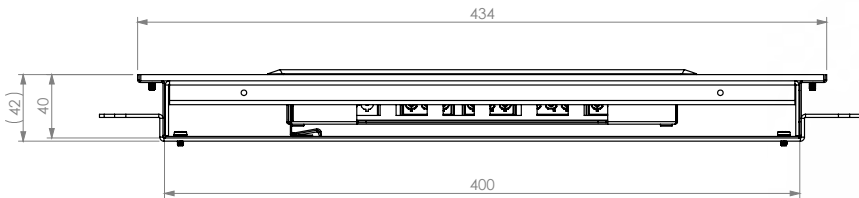

872.2510 Open vloergoot V400x40 | 870.2520 Blind deksel V400 | 870.2523 Deksel V400 met sparing 248x248mm | 785.4221 HPL vloerdoos Compact 30mm | 872.2570 Draagbrug V400x40 | 842.2530 Scheidingsschot V40 | 870.2540 Stel-/Montagebeugel V400 | 110.1273 Taptite bout M4x10.

## Open vloergoot V400x70 met vloerdoos Compact 55mm:

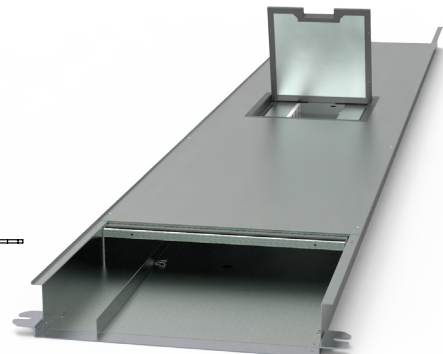
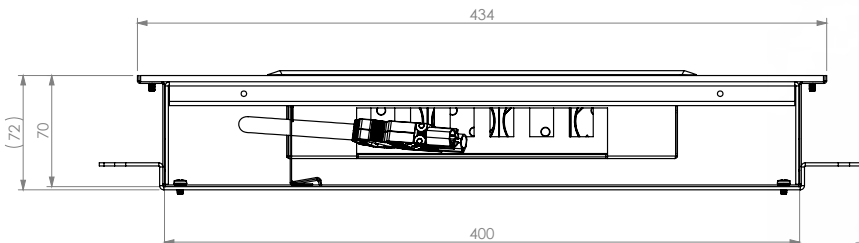

875.2510 Open vloergoot V400x70 | 870.2520 Blind deksel V400 | 870.2523 Deksel V400 met sparing 248x248mm | 785.1231 HPL vloerdoos Compact 55mm | 872.2570 Draagbrug V400x70 | 845.2530 Scheidingsschot V70 | 870.2540 Stel-/Montagebeugel V400 | 110.1273 Taptite bout M4x10.

# VLOERGOTEN EN BIJBEHORENDE COMPONENTEN

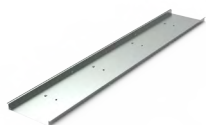

## Open vloergoten

V200x40	852.2510	V400x50	873.2510
V200x70	855.2510	V400x70	875.2510
V300x50	863.2510	V600x50	893.2510
V300x70	865.2510	V600x70	895.2510
V400x40	872.2510		



## Draagbruggen

V400x40	872.2570	V600x50	893.2570
V400x50	873.2570	V600x70	895.2570
V400x70	875.2570		



## Montagebeugels\*

V200	850.2540	V400	870.2540
V300	860.2540	V600	890.2540

\* montagebeugels worden geleverd zonder stelbouten



## Scheidingschotten

230V/data V30	841.2530	230V/data V60	844.2530
230V/data V40	842.2530	230V/data V70	845.2530
230V/data V50	843.2530		

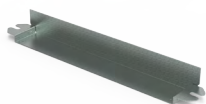

## Eindstukken

V200x40	852.2560	V400x50	873.2560
V200x70	855.2560	V400x70	875.2560
V300x50	863.2560	V600x50	893.2560
V300x70	865.2560	V600x70	895.2560
V400x40	872.2560		

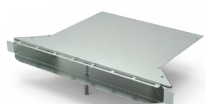

## Aftak-/hoekstukken

V200x40	852.2550	V400x50	873.2550
V200x70	855.2550	V400x70	875.2550
V300x50	863.2550	V600x50	893.2550
V300x70	865.2550	V600x70	895.2550
V400x40	872.2550		

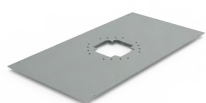

## Deksels\*

Taptite bout M4x10	110.1273	Blind 625mm V400	870.2520
Blind 625mm V200	850.2520	V400 met kabeldoorvoer	870.2521
V200 met kabeldoorvoer	850.2521	V400 uitsparing Compact	870.2523
V200 uitsparing Bunker	850.2525	V400 uitsparing Bunker	870.2525
Blind 625mm V300	860.2520	Blind 625mm V600	890.2520
V300 met kabeldoorvoer	860.2521	V600 met kabeldoorvoer	890.2521
V300 uitsparing Compact	860.2523	V600 uitsparing Compact	890.2523
V300 uitsparing Bunker	860.2525	V600 uitsparing Bunker	890.2525

\* deksels worden geleverd zonder bevestigingsschroeven



## Vloerdoos Compact

30mm, 4x chassis 3P + 6x Data-uitsparing	785.4220
30mm, 4x chassis 3P + 8x Data-uitsparing	785.4221
55mm, 4x WCD randaarde + 8x Data-uitsparing	785.1231
55mm, 4x WCD randaarde + 4x M45-uitsparing	785.1232
55mm, 4x WCD penaaarde + 8x Data-uitsparing	785.1231B
55mm, 4x WCD penaaarde + 4x M45-uitsparing	785.1232B