

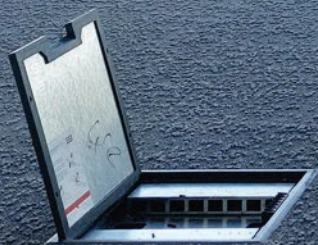

HPL PRODUCTEN

Elektrogroothandel Rexel Nederland





INHOUD

HPL producten

| | | |
|--|--|----------------|
| | OVER HPL | 04 - 05 |
| | Kwaliteit, innovatie en flexibiliteit | 04 - 05 |
| | GESTORTE-VLOER SYSTEMEN MET BUISLEIDING | 06 - 21 |
| | HPL vloerdoos instort 32mm | 08 - 09 |
| | HPL vloerdoos instort 50mm | 10 - 11 |
| | HPL vloerdoos instort 80mm | 12 - 13 |
| | HPL Servicebox+, Smartbox+, Smartbox Pro instort 65mm | 14 - 15 |
| | HPL Powerbox150 instort 55mm | 16 - 17 |
| | HPL Bunker opvoerzuil | 18 - 19 |
| | HPL vloerpot instort rond 75mm | 20 - 21 |
| | HPL Multibox | 22 - 23 |
| | GESTORTE-VLOER SYSTEMEN MET VLOERGOOT | 24 - 33 |
| | HPL Combi50 renovatiesysteem | 26 - 27 |
| | HPL Combi70/90 verzonken vloergootsysteem | 28 - 29 |
| | HPL open vloergootsysteem | 30 - 33 |
| | VERHOOGDE-VLOER SYSTEMEN | 34 - 43 |
| | HPL vloerdoos Basic 40mm | 36 - 37 |
| | HPL vloerdoos Basic 62mm | 38 - 39 |
| | HPL Smartbox Home | 40 - 41 |
| | HPL tegeldoorvoer RVS | 42 - 43 |
| | INDESQ® WERKPLEKELEKTRIFICATIE EN KABELMANAGEMENT | 44 - 55 |
| | Indesq® Ampère opbouwunit | 46 - 47 |
| | Indesq® Hertz inbouwunit | 48 - 49 |
| | Indesq® Joule inbouwunit | 50 - 51 |
| | Indesq® Tesla vergaderunit | 52 - 53 |
| | Indesq+ kabelmanagement accessoires | 54 - 55 |





OVER HPL

Kwaliteit, innovatie en flexibiliteit

HPL Systems levert compleet Nederlandse producten, welke door Hurkmans Plaatwerk BV worden geproduceerd te Beek en Donk (Noord-Brabant). Hierin heeft HPL zich in de afgelopen 20 jaar met name gespecialiseerd in vloer techniek. Niet alleen de producten zijn aanwezig, maar ook de bijbehorende kennis om oplossingsgericht te kunnen denken. Of het nu gaat om standaard artikelen uit deze catalogus of een maatwerk oplossing: Voor techniek in de vloer ben je bij HPL aan het juiste adres!

Als producent van elektrotechnische producten zijn wij ons bewust van, en werken wij uitsluitend volgens de geldende normen. Het spreekt voor zich dat al onze producten grondig getest en gekeurd worden. Afgemonteerde artikelen worden voorzien van een uniek testnummer, zodat je altijd kunt rekenen op kwaliteit.

Indien we iets voor u kunnen betekenen zijn wij telefonisch en via de mail bereikbaar voor al uw vragen. Tevens kunt u voor vragen over de HPL producten altijd terecht bij uw eigen Rexel-vestiging.

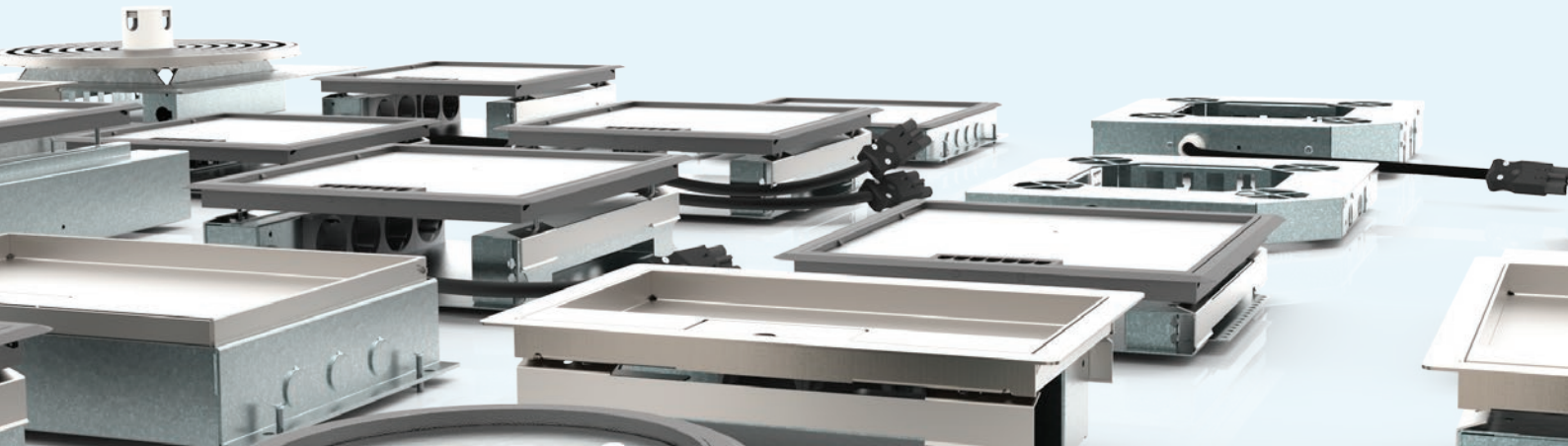

Waarom HPL?

————— *Nederlands fabricaat*

——— *Standaard- en maatwerkmogelijkheden*

————— *Eigen engineering*

————— *Bestellen onder één artikelnummer*

————— *Exclusieve producten*

HPL Systems BV
Trentstraat 22
5741ST Beek en Donk (NL)
verkoop@hplsystems.nl
0492-745133

Leverancier van:

REXEL



GESTORTE-VLOER SYSTEMEN MET BUISLEIDING

instortvloerdozen met buisvoer

Op het gebied van vloerdoos systemen voor de gestorte-vloer biedt HPL eenvoudig toe te passen producten. Binnen het assortiment vindt u een reeks aan verschillende mogelijkheden in grootte en toepassing. Voor alle oplossingen geldt dat deze ontwikkeld zijn naar aanleiding van de wens van onze klanten. Een langdurig proces waardoor continu verbeterd wordt.

Onze instortvloerdozen zijn geschikt voor toepassing in de gestorte vloer. Buisleiding wordt gebruikt om contactpunten te voeden en overige invullingen als data aan te sluiten. Hierom zijn alle instortvloerdozen van HPL voorzien van meerdere uitbreekpoorten, welke geschikt zijn voor buisleiding met een diameter van 20 en/of 25 millimeter.

VOOR ALLE PRODUCTEN IN DEZE CATEGORIE GELDT:

Optimaal installatiegemak

Duurzame producten

Schakelmateriaal van A-merken

Brandveilig en eenvoudig recyclebaar

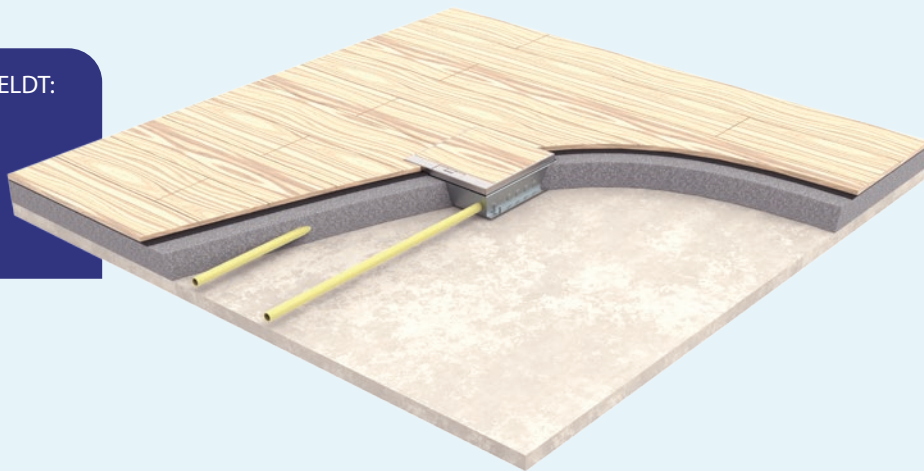

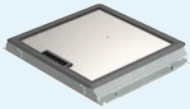

Vloerdoos Instort 32mm
Renovatievloerdoos met Wieland GST® 18/3

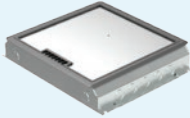

Vloerdoos Instort 50mm
Perfect voor installatie in kantoorruimtes

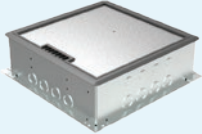

Vloerdoos Instort 80mm
Voorzien van doorvoercompartiment

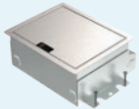

Smartbox+, Smartbox Pro, Servicebox+ Instort 65mm
Compacte vloerdozen met brede toepasbaarheid



Powerbox150 Instort 55mm
Extreem sterke vloerdoos voor druk belopen gebieden



Bunker opvoerzuil
Sterk op elk oppervlak



Vloerpot160 Instort 75mm
Compacte ronde vloerpot te plaatsen in boorgat

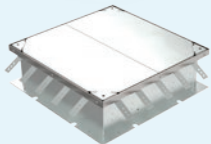

Multibox
Modulair op te bouwen vloerdoos

HPL Systems BV
Trentstraat 22
5741ST Beek en Donk (NL)
verkoop@hplsyste.ms.nl
0492-745133

Leverancier van:

REXEL



GESTORTE-VLOER SYSTEMEN MET BUISLEIDING

Vloerdoos Instort 32mm



RUIME KEUZE UIT DE VOLGENDE KLAPDEKSELS:

Kunststof T3 | inlegdiepte 3-4 mm
*met tapijtrand, ABS vlamdovend,
350kg draagkracht, IP20*

RVST15 | inlegdiepte 15 mm
*met tapijtrand, geborsteld rvs,
350kg draagkracht, IP20*

RVS T25 | inlegdiepte 25 mm
*met tapijtrand, geborsteld rvs,
350kg draagkracht, IP20*

RVST15ZR | inlegdiepte 15 mm
*zonder tapijtrand, geborsteld rvs,
350kg draagkracht, IP20*

RVS T25ZR | inlegdiepte 25 mm
*zonder tapijtrand, geborsteld rvs,
350kg draagkracht, IP20*

RVS T25 IP54 | inlegdiepte 25 mm
*met tapijtrand, geborsteld rvs,
350kg draagkracht, IP54*

RVS T25ZR IP54 | inlegdiepte 25 mm
*zonder tapijtrand, geborsteld rvs,
350kg draagkracht, IP54*

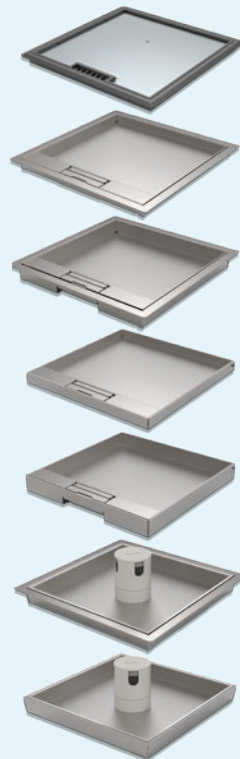

VLOERDOOS INSTORT 32MM

- Bij uitstek geschikt voor renovaties
- Inbouwdiepte van slechts 32 millimeter
- Standaard voorzien van Wieland GST® 18/3 (female)
- Uitvoeringen zoals Wago Winsta® mogelijk op aanvraag
- Compleet voorbedraad

| | <i>HPL art.nr:</i> | <i>Rexel art.nr:</i> |
|---|--------------------|----------------------|
| Vloerdoos Instort 32mm 4x chassis 3P + 6x data, Kunststof T3 klapdeksel | 715.2110 | 2850163218 |
| Vloerdoos Instort 32mm 4x chassis 3P + 8x data, Kunststof T3 klapdeksel | 715.2111 | 2850163219 |
| Vloerdoos Instort 32mm 4x chassis 3P + 6x data, RVS T15 klapdeksel | 715.2310 | 2850163220 |
| Vloerdoos Instort 32mm 4x chassis 3P + 8x data, RVS T15 klapdeksel | 715.2311 | 2850163221 |
| Vloerdoos Instort 32mm 4x chassis 3P + 6x data, RVS T25 klapdeksel | 715.2410 | 2850163222 |
| Vloerdoos Instort 32mm 4x chassis 3P + 8x data, RVS T25 klapdeksel | 715.2411 | 2850163223 |
| Vloerdoos Instort 32mm 4x chassis 3P + 6x data, RVS T15ZR klapdeksel | 716.2310 | 2850163262 |
| Vloerdoos Instort 32mm 4x chassis 3P + 8x data, RVS T15ZR klapdeksel | 716.2311 | 2850163263 |
| Vloerdoos Instort 32mm 4x chassis 3P + 6x data, RVS T25ZR klapdeksel | 716.2410 | 2850163264 |
| Vloerdoos Instort 32mm 4x chassis 3P + 8x data, RVS T25ZR klapdeksel | 716.2411 | 2850163265 |
| Vloerdoos Instort 32mm 4x chassis 3P + 6x data, RVS T25 IP54 deksel | 717.2410 | 2850163281 |
| Vloerdoos Instort 32mm 4x chassis 3P + 8x data, RVS T25 IP54 deksel | 717.2411 | 2850163282 |
| Vloerdoos Instort 32mm 4x chassis 3P + 6x data, RVS T25ZR IP54 deksel | 718.2410 | 2850163299 |
| Vloerdoos Instort 32mm 4x chassis 3P + 8x data, RVS T25ZR IP54 deksel | 718.2411 | 2850163300 |

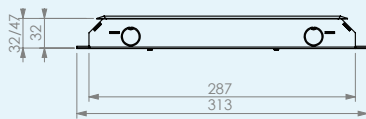

Maatvoering icm Kunststof T3 klapdeksel

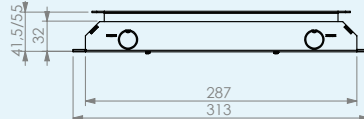

Maatvoering icm RVS T15 klapdeksel

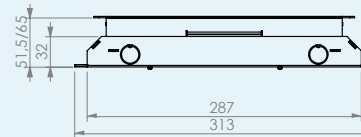

Maatvoering icm RVS T25 klapdeksel

HPL Systems BV
 Trentstraat 22
 5741ST Beek en Donk (NL)
 verkoop@hplsistemas.nl
 0492-745133

Leverancier van:





GESTORTE-VLOER SYSTEMEN MET BUISLEIDING

Vloerdoos Instort 50mm



RUIME KEUZE UIT DE VOLGENDE KLAPDEKSELS:

Kunststof T3 | inlegdiepte 3-4 mm
*met tapijtrand, ABS vlamdovend,
350kg draagkracht, IP20*

RVST15 | inlegdiepte 15 mm
*met tapijtrand, geborsteld rvs,
350kg draagkracht, IP20*

RVST25 | inlegdiepte 25 mm
*met tapijtrand, geborsteld rvs,
350kg draagkracht, IP20*

RVS T15ZR | inlegdiepte 15 mm
*zonder tapijtrand, geborsteld rvs,
350kg draagkracht, IP20*

RVS T25ZR | inlegdiepte 25 mm
*zonder tapijtrand, geborsteld rvs,
350kg draagkracht, IP20*

RVS T25 IP54 | inlegdiepte 25 mm
*met tapijtrand, geborsteld rvs,
350kg draagkracht, IP54*

RVS T25ZR IP54 | inlegdiepte 25 mm
*zonder tapijtrand, geborsteld rvs,
350kg draagkracht, IP54*

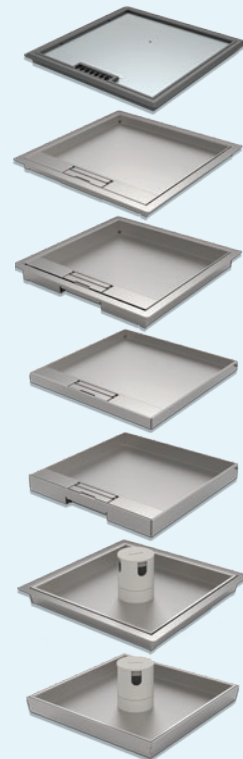

VLOERDOOS INSTORT 50MM

- Geschikt voor renovaties en nieuwbouw
- Inbouwdiepte van 50 millimeter
- Voorzien van wandcontactdozen 45x45mm
- Geleverd met metalen stortplaat
- Compleet voorbedraad

| | HPL art.nr: | Rexel art.nr: |
|--|-------------|-------------------|
| Vloerdoos Instort 50mm 4x WCD + 6x data, Kunststof T3 klapdeksel | 715.0110 | 2850163173 |
| Vloerdoos Instort 50mm 4x WCD + 8x data, Kunststof T3 klapdeksel | 715.0111 | 2850163174 |
| Vloerdoos Instort 50mm 4x WCD + 4x M45, Kunststof T3 klapdeksel | 715.0112 | 2850163175 |
| Vloerdoos Instort 50mm 4x WCD + 6x data, RVS T15 klapdeksel | 715.0310 | 2850163182 |
| Vloerdoos Instort 50mm 4x WCD + 8x data, RVS T15 klapdeksel | 715.0311 | 2850163183 |
| Vloerdoos Instort 50mm 4x WCD + 4x M45, RVS T15 klapdeksel | 715.0312 | 2850163184 |
| Vloerdoos Instort 50mm 4x WCD + 6x data, RVS T25 klapdeksel | 715.0410 | 2850163191 |
| Vloerdoos Instort 50mm 4x WCD + 8x data, RVS T25 klapdeksel | 715.0411 | 2850163192 |
| Vloerdoos Instort 50mm 4x WCD + 4x M45, RVS T25 klapdeksel | 715.0412 | 2850163193 |
| Vloerdoos Instort 50mm 4x WCD + 6x data, RVS T15ZR klapdeksel | 716.0310 | 2850163238 |
| Vloerdoos Instort 50mm 4x WCD + 8x data, RVS T15ZR klapdeksel | 716.0311 | 2850163239 |
| Vloerdoos Instort 50mm 4x WCD + 4x M45, RVS T15ZR klapdeksel | 716.0312 | 2850163240 |
| Vloerdoos Instort 50mm 4x WCD + 6x data, RVS T25ZR klapdeksel | 716.0410 | 2850163247 |
| Vloerdoos Instort 50mm 4x WCD + 8x data, RVS T25ZR klapdeksel | 716.0411 | 2850163248 |
| Vloerdoos Instort 50mm 4x WCD + 4x M45, RVS T25ZR klapdeksel | 716.0412 | 2850163249 |
| Vloerdoos Instort 50mm 4x WCD + 6x data, RVS T25 IP54 deksel | 717.0410 | 2850163266 |
| Vloerdoos Instort 50mm 4x WCD + 8x data, RVS T25 IP54 deksel | 717.0411 | 2850163267 |
| Vloerdoos Instort 50mm 4x WCD + 4x M45, RVS T25 IP54 deksel | 717.0412 | 2850163268 |
| Vloerdoos Instort 50mm 4x WCD + 6x data, RVS T25ZR IP54 deksel | 718.0410 | 2850163287 |
| Vloerdoos Instort 50mm 4x WCD + 8x data, RVS T25ZR IP54 deksel | 718.0411 | 2850163288 |
| Vloerdoos Instort 50mm 4x WCD + 4x M45, RVS T25ZR IP54 deksel | 718.0412 | 2850163289 |

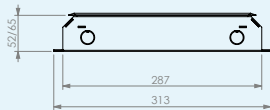

Maatvoering icm Kunststof T3 klapdeksel

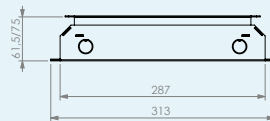

Maatvoering icm RVS T15 klapdeksel

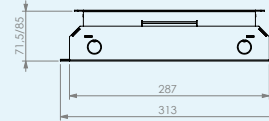

Maatvoering icm RVS T25 klapdeksel

HPL Systems BV
 Trentstraat 22
 5741ST Beek en Donk (NL)
 verkoop@hplsistemas.nl
 0492-745133

Leverancier van:

REXEL



GESTORTE-VLOER SYSTEMEN MET BUISLEIDING

Vloerdoos Instort 80mm



RUIME KEUZE UIT DE VOLGENDE KLAPDEKSELS:

Kunststof T3 | inlegdiepte 3-4 mm
*met tapijtrand, ABS vlamdovend,
350kg draagkracht, IP20*

RVST15 | inlegdiepte 15 mm
*met tapijtrand, geborsteld rvs,
350kg draagkracht, IP20*

RVST25 | inlegdiepte 25 mm
*met tapijtrand, geborsteld rvs,
350kg draagkracht, IP20*

RVS T15ZR | inlegdiepte 15 mm
*zonder tapijtrand, geborsteld rvs,
350kg draagkracht, IP20*

RVS T25ZR | inlegdiepte 25 mm
*zonder tapijtrand, geborsteld rvs,
350kg draagkracht, IP20*

RVS T25 IP54 | inlegdiepte 25 mm
*met tapijtrand, geborsteld rvs,
350kg draagkracht, IP54*

RVS T25ZR IP54 | inlegdiepte 25 mm
*zonder tapijtrand, geborsteld rvs,
350kg draagkracht, IP54*

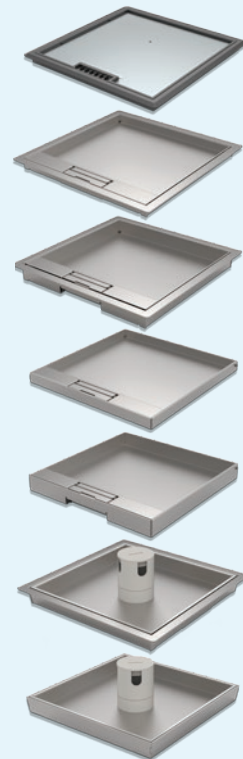

VLOERDOOS INSTORT 80MM

- Toe te passen als kruisdoos
- Inbouwdiepte van 80 millimeter
- Voorzien van dubbele bodem voor installatiegemak
- Geleverd met metalen stortplaat
- Compleet voorbedraad

| | <i>HPL art.nr:</i> | <i>Rexel art.nr:</i> |
|--|--------------------|----------------------|
| Vloerdoos Instort 80mm 4x WCD + 6x data, Kunststof T3 klapdeksel | 715.1110 | 2850163200 |
| Vloerdoos Instort 80mm 4x WCD + 8x data, Kunststof T3 klapdeksel | 715.1111 | 2850163201 |
| Vloerdoos Instort 80mm 4x WCD + 4x M45, Kunststof T3 klapdeksel | 715.1112 | 2850163202 |
| Vloerdoos Instort 80mm 4x WCD + 6x data, RVS T15 klapdeksel | 715.1310 | 2850163206 |
| Vloerdoos Instort 80mm 4x WCD + 8x data, RVS T15 klapdeksel | 715.1311 | 2850163207 |
| Vloerdoos Instort 80mm 4x WCD + 4x M45, RVS T15 klapdeksel | 715.1312 | 2850163208 |
| Vloerdoos Instort 80mm 4x WCD + 6x data, RVS T25 klapdeksel | 715.1410 | 2850163209 |
| Vloerdoos Instort 80mm 4x WCD + 8x data, RVS T25 klapdeksel | 715.1411 | 2850163210 |
| Vloerdoos Instort 80mm 4x WCD + 4x M45, RVS T25 klapdeksel | 715.1412 | 2850163211 |
| Vloerdoos Instort 80mm 4x WCD + 6x data, RVS T15ZR klapdeksel | 716.1310 | 2850163256 |
| Vloerdoos Instort 80mm 4x WCD + 8x data, RVS T15ZR klapdeksel | 716.1311 | 2850163257 |
| Vloerdoos Instort 80mm 4x WCD + 4x M45, RVS T15ZR klapdeksel | 716.1312 | 2850163258 |
| Vloerdoos Instort 80mm 4x WCD + 6x data, RVS T25ZR klapdeksel | 716.1410 | 2850163259 |
| Vloerdoos Instort 80mm 4x WCD + 8x data, RVS T25ZR klapdeksel | 716.1411 | 2850163260 |
| Vloerdoos Instort 80mm 4x WCD + 4x M45, RVS T25ZR klapdeksel | 716.1412 | 2850163261 |
| Vloerdoos Instort 80mm 4x WCD + 6x data, RVS T25 IP54 deksel | 717.1410 | 2850163275 |
| Vloerdoos Instort 80mm 4x WCD + 8x data, RVS T25 IP54 deksel | 717.1411 | 2850163276 |
| Vloerdoos Instort 80mm 4x WCD + 4x M45, RVS T25 IP54 deksel | 717.1412 | 2850163277 |
| Vloerdoos Instort 80mm 4x WCD + 6x data, RVS T25ZR IP54 deksel | 718.1410 | 2850163296 |
| Vloerdoos Instort 80mm 4x WCD + 8x data, RVS T25ZR IP54 deksel | 718.1411 | 2850163297 |
| Vloerdoos Instort 80mm 4x WCD + 4x M45, RVS T25ZR IP54 deksel | 718.1412 | 2850163298 |

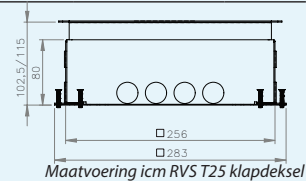
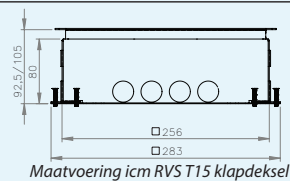
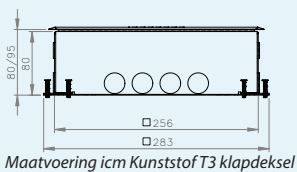

HPL Systems BV
Trentstraat 22
5741ST Beek en Donk (NL)
verkoop@hplsystems.nl
0492-745133

Leverancier van:





GESTORTE-VLOER SYSTEMEN MET BUISLEIDING

Smartbox+, Smartbox Pro en Servicebox+

KEUZE UIT DE VOLGENDE UITVOERINGEN:

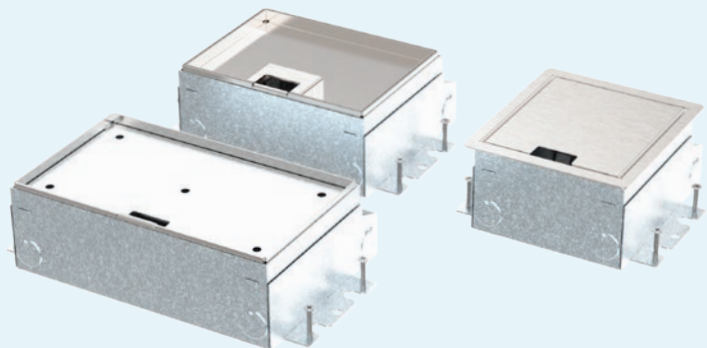

Servicebox+ | zonder inleg
met tapijtrand, geborsteld rvs,
225kg draagkracht, IP20

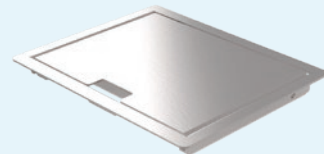

Smartbox Pro | inlegdiepte 10 mm
zonder tapijtrand, geborsteld rvs,
350kg draagkracht, IP20

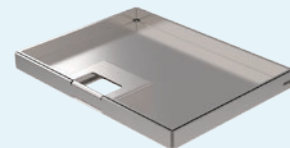

Smartbox+ | inlegdiepte 7 - 25 mm
zonder tapijtrand, rvs,
350kg draagkracht, IP20

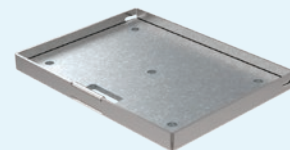

SERVICEBOX+, SMARTBOX+, SMARTBOX PRO

- Verkrijgbaar als 1, 2, 3 of 4-voudige unit
- Deksel achteraf uitwisselbaar
- 360 graden aansluitbaar
- Geleverd met metalen stortplaat
- Inbouwdiepte van 65 millimeter

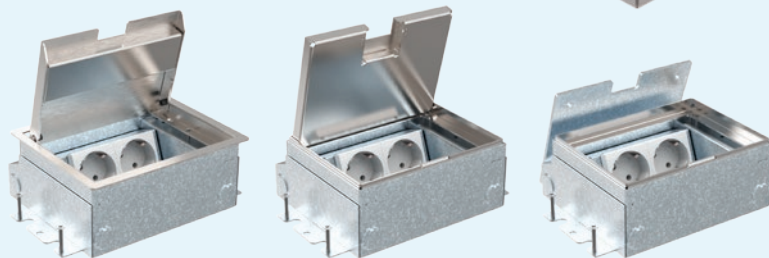

| | | |
|---|----------|-------------------|
| Servicebox+, 1x WCD, RVS klapdeksel zonder inleg | 581.0011 | 2850362553 |
| Servicebox+, 1x WCD 1x M45, RVS klapdeksel zonder inleg | 581.0021 | 2850362554 |
| Servicebox+, 1x WCD 2x Data-uitsparing, RVS klapdeksel zonder inleg | 581.0121 | 2850392076 |
| Servicebox+ 2x WCD, RVS klapdeksel zonder inleg | 581.0022 | 2850362555 |
| Servicebox+, 2x WCD + 1x M45, RVS klapdeksel zonder inleg | 581.0032 | 2850362556 |
| Servicebox+, 2x WCD + 2x Data-uitsparing, RVS klapdeksel zonder inleg | 581.0132 | 2850392077 |
| Servicebox+, 2x WCD + 2x M45, RVS klapdeksel zonder inleg | 581.0042 | 2850458398 |
| Servicebox+, 2x WCD + 4x Data-uitsparing, RVS klapdeksel zonder inleg | 581.0242 | 2850458399 |
| Smartbox Pro, 1x WCD, RVS X10 klapdeksel | 582.0011 | 2850392078 |
| Smartbox Pro, 1x WCD + 1x M45, RVS X10 klapdeksel | 582.0021 | 2850392079 |
| Smartbox Pro, 1x WCD + 2x Data-uitsparing, RVS X10 klapdeksel | 582.0121 | 2850392084 |
| Smartbox Pro, 2x WCD, RVS klapdeksel 10mm inleg | 582.0022 | 2850392080 |
| Smartbox Pro, 2x WCD + 1x M45, RVS X10 klapdeksel | 582.0032 | 2850392082 |
| Smartbox Pro, 2x WCD + 2x Data-uitsparing, RVS X10 klapdeksel | 582.0132 | 2850392085 |
| Smartbox Pro, 2x WCD + 2x M45, RVS X10 klapdeksel | 582.0042 | 2850458400 |
| Smartbox Pro, 2x WCD + 4x Data-uitsparing, RVS X10 klapdeksel | 582.0242 | 2850458401 |
| Smartbox+, 1x WCD, X7-25 deksel | 583.0011 | 2850392086 |
| Smartbox+, 1x WCD + 1x M45, X7-25 deksel | 583.0021 | 2850392087 |
| Smartbox+, 1x WCD + 2x Data-uitsparing, X7-25 deksel | 583.0121 | 2850392092 |
| Smartbox+, 2x WCD, X7-25 deksel | 583.0022 | 2850392088 |
| Smartbox+, 2x WCD + 1x M45, X7-25 deksel | 583.0032 | 2850392090 |
| Smartbox+, 2x WCD + 2x Data-uitsparing, X7-25 deksel | 583.0132 | 2850392093 |
| Smartbox+, 2x WCD + 2x M45, X7-25 deksel | 583.0042 | 2850448474 |
| Smartbox+, 2x WCD + 4x Data-uitsparing, X7-25 deksel | 583.0242 | 2850458402 |

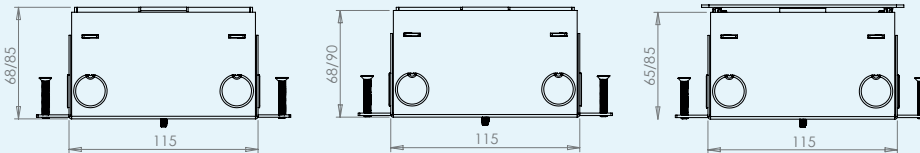

HPL Systems BV
Trentstraat 22
5741ST Beek en Donk (NL)
verkoop@hplsistemas.nl
0492-745133

Leverancier van:





GESTORTE-VLOER SYSTEMEN MET BUISLEIDING

Powerbox150 Instort 55mm



RUIME KEUZE UIT DE VOLGENDE KLAPDEKSELS:

RVS S15ZR | inlegdiepte 15 mm
*zonder tapijtrand, geborsteld rvs,
500kg draagkracht, IP20*



RVS S15 | inlegdiepte 15 mm
*met tapijtrand, geborsteld rvs,
500kg draagkracht, IP20*



RVS S25ZR IP54 | inlegdiepte 25 mm
*met tapijtrand, geborsteld rvs,
500kg draagkracht, IP54*



RVS S25 IP54 | inlegdiepte 25 mm
*met tapijtrand, geborsteld rvs,
500kg draagkracht, IP54*

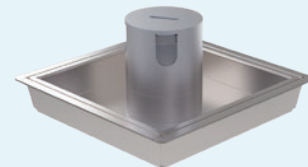

POWERBOX150 INSTORT 55MM

- Geschikt voor o.a. kantoren, woningen, autoshowrooms
- Krachtige vloerdoos oplossing
- Inbouwdiepte van 55 millimeter
- Voorzien van wandcontactdozen 45x45mm
- Geleverd met metalen stortplaat

| | HPL art.nr: | Rexel art.nr: |
|---|-------------|-------------------|
| Powerbox150 Instort 55mm 1x WCD + 2x M45, RVS S15ZR klapdeksel | 776.0310 | 2850163307 |
| Powerbox150 Instort 55mm 2x WCD + 1x M45, RVS S15ZR klapdeksel | 776.0320 | 2850163308 |
| Powerbox150 Instort 55mm 2x WCD + 2xData-uits, RVS S15ZR deksel | 776.0321 | 2850272717 |
| Powerbox150 Instort 55mm 3x WCD, RVS S15ZR klapdeksel | 776.0330 | 2850163309 |
| Powerbox150 Instort 55mm 1x WCD + 2x M45, RVS S15 klapdeksel | 775.0310 | 2850163304 |
| Powerbox150 Instort 55mm 2x WCD + 1x M45, RVS S15 klapdeksel | 775.0320 | 2850163305 |
| Powerbox150 Instort 55mm 2x WCD + 1x M45, RVS S15 klapdeksel | 775.0321 | 2850272716 |
| Powerbox150 Instort 55mm 3x WCD, RVS S15 klapdeksel | 775.0330 | 2850163306 |
| Powerset 1000kg draagkracht, geschikt S15 en S15ZR klapdeksels | 770.0015-7 | 2850163303 |

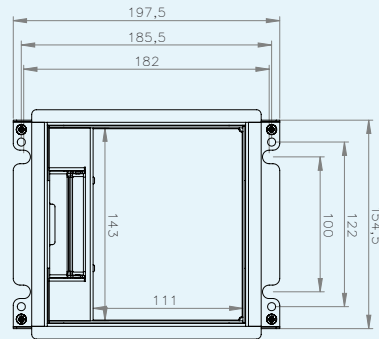
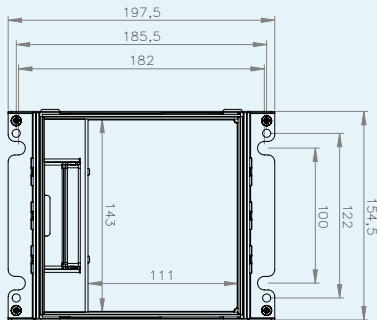
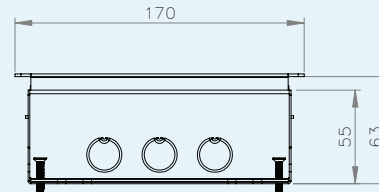
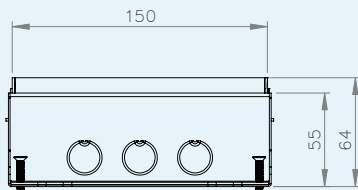

HPL Systems BV
Trentstraat 22
5741ST Beek en Donk (NL)
verkoop@hplsystms.nl
0492-745133

Leverancier van:

REXEL



GESTORTE-VLOER SYSTEMEN MET BUISLEIDING

HPL Bunker opvoerzuil

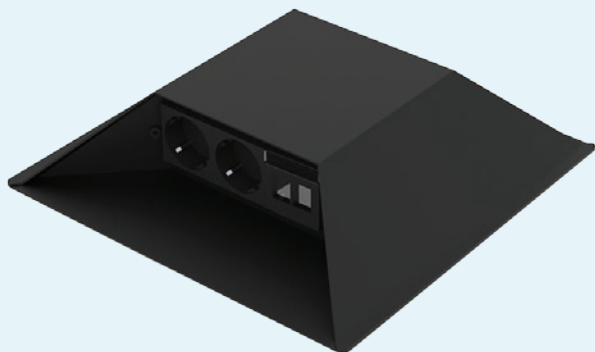

losse uitvoeringen
enkel- en dubbelzijdige uitvoering



in combinatie met adapterplaat
dubbelzijdige uitvoering
voor plaatsing op een bestaande vloerdoos

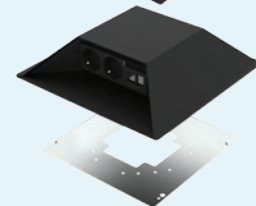

in combinatie met 32mm vloerdoos
dubbelzijdige uitvoering
instortdoos voor 19mm buisleiding

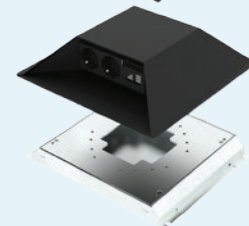

HPL BUNKER OPVOERZUIL

- Sterk op elk oppervlak
- Eenvoudig te monteren
- 3-voudige en 6-voudige uitvoering verkrijgbaar
- Compleet samengesteld
- Zeer robuust en stijlvol



| | | |
|--|-----------|-------------------|
| Bunker opvoerzuil 3-voudig 1x WCD + 2x M45 leeg | 621.0031Z | 2850415852 |
| Bunker opvoerzuil 3-voudig 2x WCD + 1x M45 leeg | 621.0032Z | 2850415853 |
| Bunker opvoerzuil 3-voudig 3x WCD | 621.0033Z | 2850415854 |
| Bunker opvoerzuil 3-voudig 1x WCD + 4x Data-uitsparing | 621.0231Z | 2850415859 |
| Bunker opvoerzuil 3-voudig 2x WCD + 2x Data-uitsparing | 621.0132Z | 2850415858 |
| Bunker opvoerzuil 6-voudig 2x WCD + 4x M45 leeg | 621.0062Z | 2850415855 |
| Bunker opvoerzuil 6-voudig 4x WCD + 2x M45 leeg | 621.0064Z | 2850415856 |
| Bunker opvoerzuil 6-voudig 6x WCD | 621.0066Z | 2850415857 |
| Bunker opvoerzuil 6-voudig 2x WCD + 8x Data-uitsparing | 621.0462Z | 2850415861 |
| Bunker opvoerzuil 6-voudig 4x WCD + 4x Data-uitsparing | 621.0264Z | 2850415860 |
| Bunker opvoerzuil 6-v 2x WCD + 4x M45 leeg met adapterplaat | 621.1062Z | 2850415862 |
| Bunker opvoerzuil 6-v 4x WCD + 2x M45 leeg met adapterplaat | 621.1064Z | 2850415863 |
| Bunker opvoerzuil 6-v 6x WCD met adapterplaat | 621.1066Z | 2850415864 |
| Bunker opvoerzuil 6-v 2x WCD + 8x Data-uitsparing met adapterplaat | 621.1462Z | 2850415866 |
| Bunker opvoerzuil 6-v 4x WCD + 4x Data-uitsparing met adapterplaat | 621.1264Z | 2850415865 |
| Bunker opvoerzuil icm 32mm vloerdoos 2x WCD + 4x M45 leeg | 621.2062Z | 2850415867 |
| Bunker opvoerzuil icm 32mm vloerdoos 4x WCD + 2x M45 leeg | 621.2064Z | 2850415868 |
| Bunker opvoerzuil icm 32mm vloerdoos 6x WCD | 621.2066Z | 2850415869 |
| Bunker opvoerzuil icm 32mm vloerdoos 2x WCD + 8x Data-uitsparing | 621.2462Z | 2850415871 |
| Bunker opvoerzuil icm 32mm vloerdoos 4x WCD + 4x Data-uitsparing | 621.2264Z | 2850415870 |

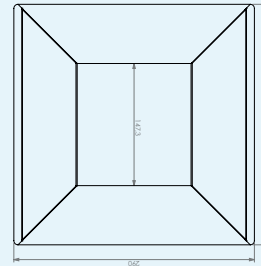
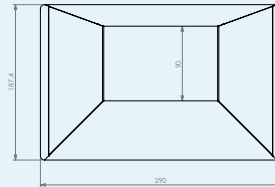
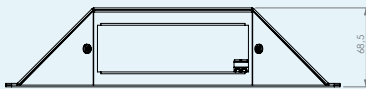

HPL Systems BV
Trentstraat 22
5741ST Beek en Donk (NL)
verkoop@hplsistemas.nl
0492-745133

Leverancier van:

REXEL



GESTORTE-VLOER SYSTEMEN MET BUISLEIDING

Vloerpot160 Instort rond 75mm

KEUZE UIT DE VOLGENDE UITVOERINGEN:



2 uitsparingen 45x45mm
naast dubbele contactdoos

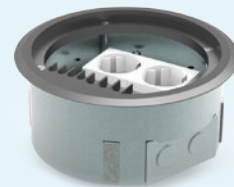

4 RJ45-uitsparingen 15x19.6mm
naast dubbele contactdoos

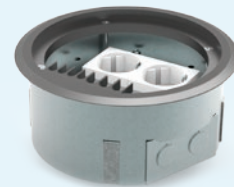

VLOERPOT160 INSTORT 75MM

- Perfect als renovatieproduct
- Montage in boorgat mogelijk
- Inbouwdiepte van 75 millimeter
- Voorzien van wandcontactdozen 45x45mm
- Ronde deksel van vlamdovend ABS

| | HPL art.nr: | Rexel art.nr: |
|---|-------------|-------------------|
| Vloerpot160 Instort rond 75mm 2x WCD + 2x M45, Kunststof T5 deksel | 763.0010 | 2850163301 |
| Vloerpot160 Instort rond 75mm 2x WCD + 4x data, Kunststof T5 deksel | 763.0015 | 2850163302 |

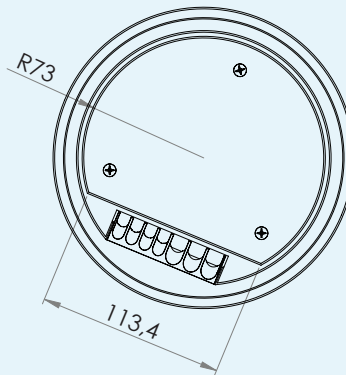
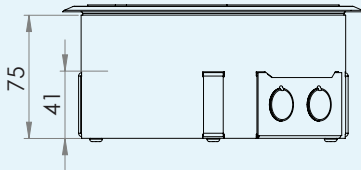

HPL Systems BV
Trentstraat 22
5741ST Beek en Donk (NL)
verkoop@hplsistemas.nl
0492-745133

Leverancier van:

REXEL



GESTORTE-VLOER SYSTEMEN MET BUISLEIDING

HPL Multibox

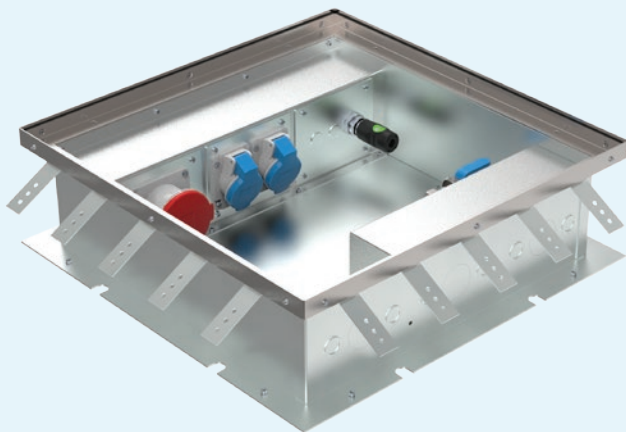

lege uitvoeringen
met en zonder waterafvoer

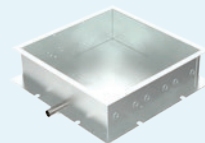

in combinatie met afdekplaat
*Spatwaterdicht met een
IP-waarde van 54*

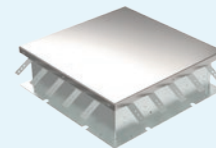

2 verschillende dekselsets
draagkracht tot 2000kg

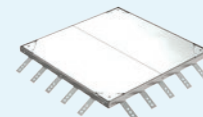

MULTIBOX

- Modulair op te bouwen
- Verschillende dekselsets voor hogere draagkracht
- 4 uitneembare hoekjes voor kabeldoorvoer
- Geschikt voor o.a. evenementlocaties en winkelcentra
- Met afdekplaat een IP-waarde van 54

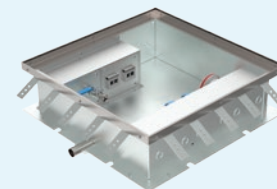
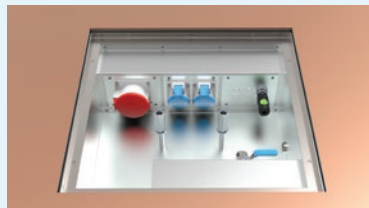

| | | |
|--|----------|-------------------|
| Multibox basisdoos standaard | 630.0010 | 2850553198 |
| Multibox basisdoos met waterafvoer | 630.0011 | 2850553199 |
| Multibox dekselset standaard draagkracht tot 350 kilogram | 630.0020 | 2850553186 |
| Multibox dekselset Heavy Dut (HD) draagkracht tot 1000 kilogram | 630.0021 | 2850553187 |
| Draagbouten voor Heavy Duty deksel draagkracht tot 2000 kilogram | 101.0060 | |
| Multibox afdekplaat RVS (IP54) | 630.0050 | 2850553188 |
| Multibox inbouwpaneel 3-voudig | 630.0030 | 2850553189 |
| Multibox inbouwpaneel 2-voudig | 630.0031 | 2850553190 |
| Multibox inbouwpaneel 1-voudig | 630.0032 | 2850553191 |
| Inzetraam 2x WCD 16A randaarde IP44 | 630.0040 | 2850553192 |
| Inzetraam 1x kracht CEE 32A IP44 | 630.0041 | 2850553193 |
| Inzetraam 1x kracht CEE 63A IP67 | 630.0042 | 2850553194 |
| Inzetraam 2x M45 leeg | 630.0043 | 2850553195 |
| Inzetraam 3x uitdrukpoort Ø20mm | 630.0044 | 2850553196 |
| Inzetraam blindplaat | 630.0045 | 2850553197 |

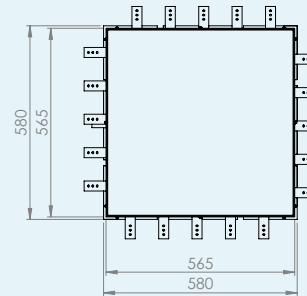
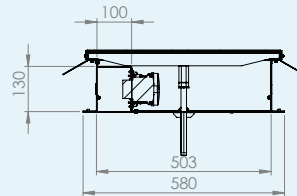
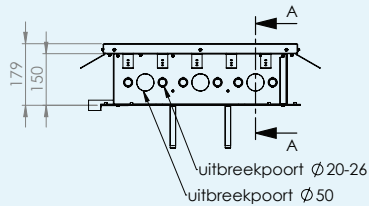

HPL Systems BV
Trentstraat 22
5741ST Beek en Donk (NL)
verkoop@hplsistemas.nl
0492-745133

Leverancier van:

REXEL



GESTORTE-VLOER SYSTEMEN MET VLOERGOOT

systemen met verzonken vloergoot

Indien u een alternatief zoekt voor het werken met buisleiding, dan brengen onze vloergoten wellicht uitkomst. Door te werken met verzonken vloergoot wordt achteraf een grotere flexibiliteit geboden. Indien u bijvoorbeeld extra bekabeling wenst of de bekabeling vernieuwd dient te worden, dan biedt een installatie met vloergoot grote voordelen!

Op het gebied van verzonken vloergoot zijn er twee verschillende systemen mogelijk. Beide systemen maken gebruik van dezelfde verzonken vloergoten, stijgstukken, eindstukken en koppelbeugels. Er is keuze uit verschillende behuizingen met ieder zijn specifieke voordelen. Zo kan er gewerkt worden met behuizingen van 50, 70 of 90 millimeter hoog.

VOOR BEIDE SYSTEMEN GELDT:

Goot- en buisinvoer te combineren

Duurzame producten

Flexibiliteit in uw installatie

Verschillende dekselsets mogelijk

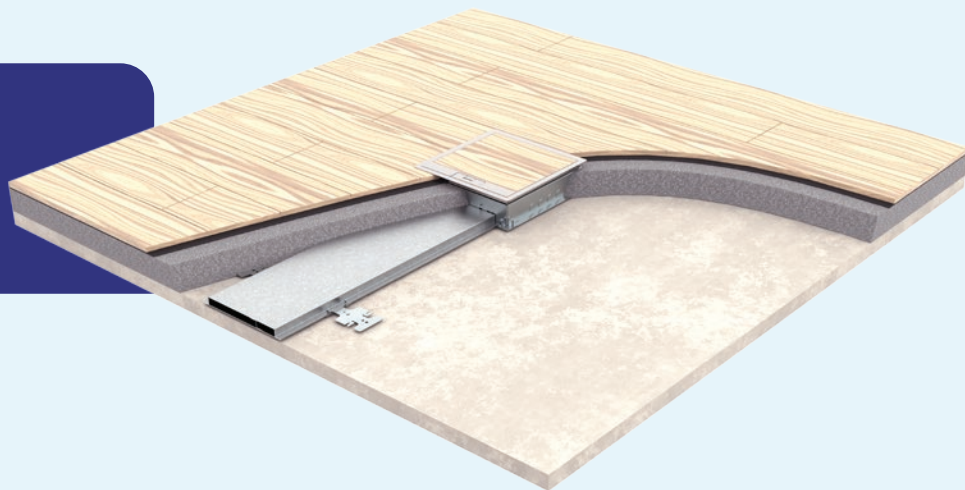

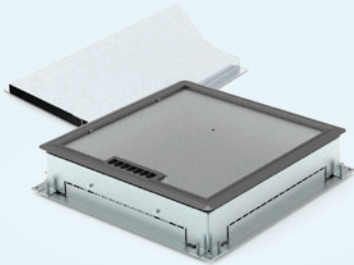
SYSTEMEN BINNEN DEZE CATEGORIE:

Combi50 renovatiesysteem
Renoveren zonder veel hak- en breekwerk

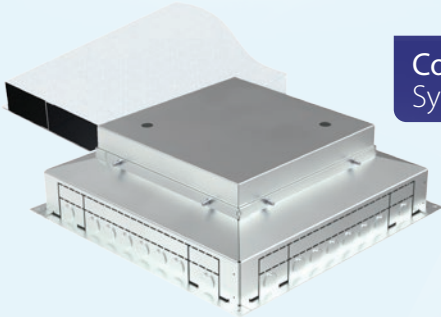

Combi90 verzonken vloergootsysteem
Systeem met hoge mate van installatiegemak

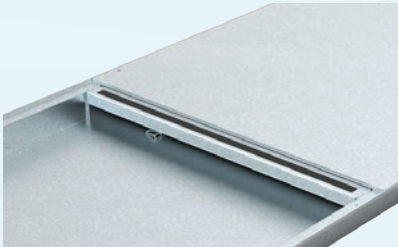

HPL open vloergootsysteem
Eenvoudig afneembare deksels voor flexibiliteit

HPL Systems BV
Trentstraat 22
5741ST Beek en Donk (NL)
verkoop@hplsystems.nl
0492-745133

Leverancier van:

REXEL



GESTORTE-VLOER SYSTEMEN MET VLOERGOOT

Combi50 renovatiesysteem

COMBI50 BESTAAT UIT DE VOLGENDE COMPONENTEN:

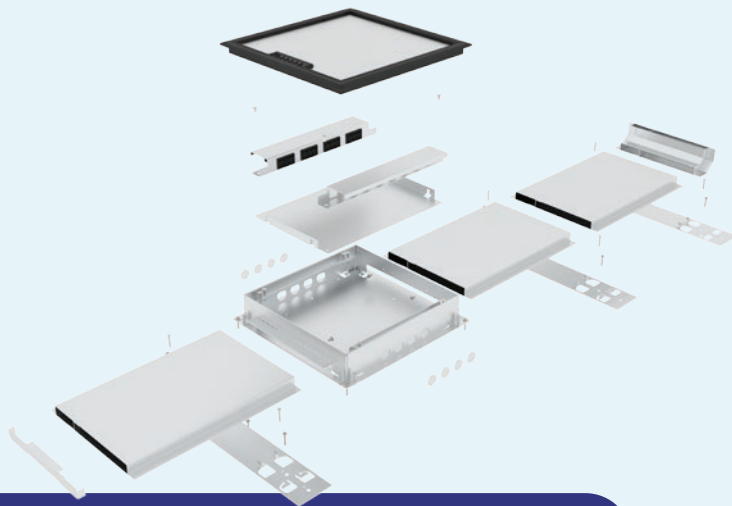

Instortbehuizing 50mm
met mogelijkheid voor goot- en buisvoer

Optioneel inbouwpaneel 230V/RJ45
voorzien van 4 chassisdelen en 6 of 8 RJ45-uitsparingen

Verzonken vloergoot 18x190
lengte 2500 millimeter, 2 compartimenten

Stijgstuk 18x190
2 compartimenten

Universele koppelbeugel
voor koppelen van vloergoten en stijgstukken

Eindstuk 18x190
voor afdichting van 18x190 verzonken vloergoot

COMBI50 RENOVATIESYSTEEM

- Ideaal voor renovaties
- Inbouwdiepte van 50 millimeter
- Behuizing te voorzien van Wieland GST® 18/3 (female)
- Uitvoeringen zoals Wago Winsta® mogelijk op aanvraag
- Verzonken vloergoot 18x190x2500 millimeter

| | <i>HPL art.nr:</i> | <i>Rexel art.nr:</i> |
|---|--------------------|----------------------|
| Universele koppelbeugel | 805.0010 | 2850163310 |
| Optioneel inbouwpaneel Combi50 4x chassis 3P + 6x data | 805.0600 | 2850163312 |
| Optioneel inbouwpaneel Combi50 4x chassis 3P + 8x data | 805.0700 | 2850163313 |
| Instortbehuizing Combi50 2x goot 2x buis, afdekplaat | 805.2000 | 2850163322 |
| Instortbehuizing Combi50 2x goot 2x buis, Kunststof T3 klapdeksel | 805.2010 | 2850163323 |
| Instortbehuizing Combi50 2x goot 2x buis, RVS T15 klapdeksel | 805.2012 | 2850163324 |
| Instortbehuizing Combi50 2x goot 2x buis, RVS T25 klapdeksel | 805.2013 | 2850163325 |
| Instortbehuizing Combi50 2x goot 2x buis, RVS T15ZR klapdeksel | 805.2026 | 2850163328 |
| Instortbehuizing Combi50 2x goot 2x buis, RVS T25ZR klapdeksel | 805.2027 | 2850163329 |
| Instortbehuizing Combi50 2x goot 2x buis, RVS T25 IP44 deksel | 805.2023 | 2850163327 |
| Instortbehuizing Combi50 2x goot 2x buis, RVS T25ZR IP44 deksel | 805.2022 | 2850163326 |
| Instortbehuizing Combi50 4x goot, afdekplaat | 805.4000 | 2850163338 |
| Instortbehuizing Combi50 4x goot, Kunststof T3 klapdeksel | 805.4010 | 2850163339 |
| Instortbehuizing Combi50 4x goot, RVS T15 klapdeksel | 805.4012 | 2850163340 |
| Instortbehuizing Combi50 4x goot, RVS T25 klapdeksel | 805.4013 | 2850163341 |
| Instortbehuizing Combi50 4x goot, RVS T15ZR klapdeksel | 805.4026 | 2850163344 |
| Instortbehuizing Combi50 4x goot, RVS T25ZR klapdeksel | 805.4027 | 2850163345 |
| Instortbehuizing Combi50 4x goot, RVS T25 IP54 deksel | 805.4023 | 2850163343 |
| Instortbehuizing Combi50 4x goot, RVS T25ZR IP54 deksel | 805.4022 | 2850163342 |
| Verzonken vloergoot 18 x 190 x 2500 | 810.2500 | 2850163348 |
| Stijgstuk 18 x 190 | 810.0060 | 2850163346 |
| Eindstuk 18 x 190 | 810.0040 | 2850163347 |

HPL Systems BV
Trentstraat 22
5741ST Beek en Donk (NL)
verkoop@hplsystems.nl
0492-745133

Leverancier van:

REXEL



GESTORTE-VLOER SYSTEMEN MET VLOERGOOT

Combi70/90 verzonken vloergootsysteem

COMBI70/90 BESTAAT UIT DE VOLGENDE COMPONENTEN:

Instortbehuizing 70 en 90mm
*met mogelijkheid voor goot- en buisvoer
geleverd inclusief stelframe bovenzijde*

Verzonken vloergoten
28x190, lengte 2500 millimeter, 2 compartimenten
28x290, lengte 2500 millimeter, 3 compartimenten
48x190, lengte 2500 millimeter, 2 compartimenten
48x290, lengte 2500 millimeter, 3 compartimenten

Stijgstukken
bijpassend bij vloergoten

Universele koppelbeugel
voor koppelen van vloergoten en stijgstukken

Eindstuk 18x190
bijpassend bij vloergoten

Basic vloerdozen
keuze uit alle 40mm, 50mm en 62mm uitvoeringen

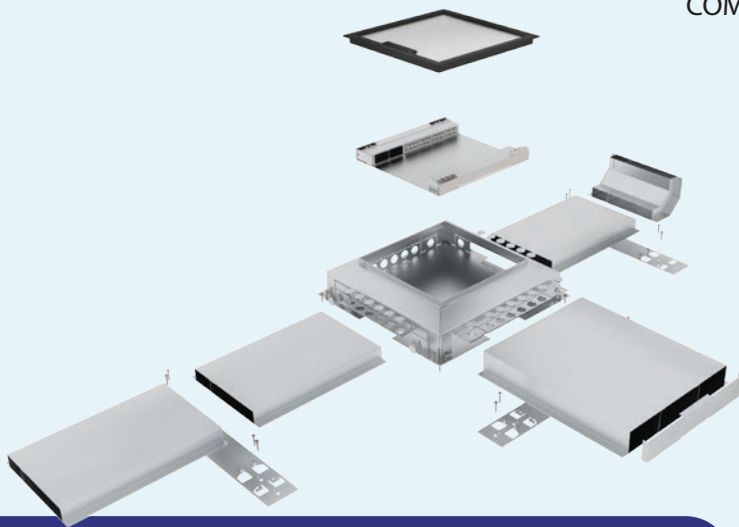

COMBI70/90 VERZONKEN VLOERGOOTSYSTEEM

- Ideaal voor nieuwbouw
- Inbouwdiepte van 70 of 90 millimeter
- 40mm Basic voor Combi70, 62mm Basic voor Combi90
- Keuze uit vier maatvoeringen verzonken vloergoot
- Koppelbeugels, stijgstukken en eindstukken verkrijgbaar

| | HPL art.nr: | Rexel art.nr: |
|---|-------------|-------------------|
| Universele koppelbeugel | 805.0010 | 2850163310 |
| Instortbehuizing 70-90mm (geschikt voor vloergoot 28x190 en 28x290)* | 805.0070 | 2850432359 |
| Instortbehuizing 90-110mm (geschikt voor alle onderstaande vloergoten)* | 805.0090 | 2850163311 |
| Eindstuk 28 x 190 | 811.0040 | 2850163349 |
| Stijgstuk 28 x 190 | 811.0060 | 2850163350 |
| Verzonken vloergoot 28 x 190 x 2500 | 811.2500 | 2850163351 |
| Eindstuk 48 x 190 | 813.0040 | 2850163352 |
| Stijgstuk 48 x 190 | 813.0060 | 2850163353 |
| Verzonken vloergoot 48 x 190 x 2500 | 813.2500 | 2850163354 |
| Eindstuk 28 x 290 | 821.0040 | 2850163355 |
| Stijgstuk 28 x 290 | 821.0060 | 2850163356 |
| Verzonken vloergoot 28 x 290 x 2500 | 821.2500 | 2850163357 |
| Eindstuk 48 x 290 | 823.0040 | 2850163358 |
| Stijgstuk 48 x 290 | 823.0060 | 2850163359 |
| Verzonken vloergoot 48 x 290 x 2500 | 823.2500 | 2850163360 |

* Hoger stelframe op aanvraag leverbaar.

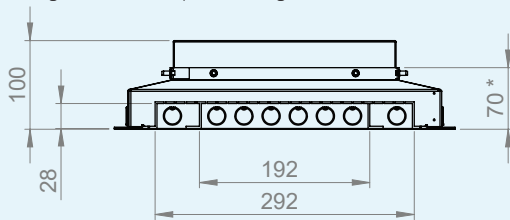

* aanbevolen minimale stortdiepte 75mm
maximale stortdiepte 95mm

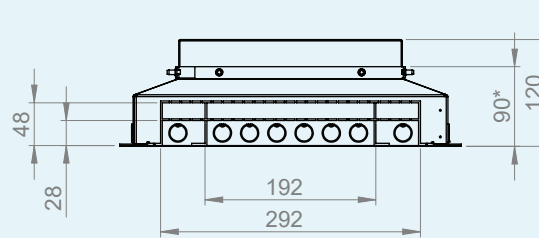

* aanbevolen minimale stortdiepte 95mm
maximale stortdiepte 115mm

HPL Systems BV
Trentstraat 22
5741ST Beek en Donk (NL)
verkoop@hplsystems.nl
0492-745133

Leverancier van:

REXEL



GESTORTE-VLOER SYSTEMEN MET VLOERGOOT

Open vloergootsysteem

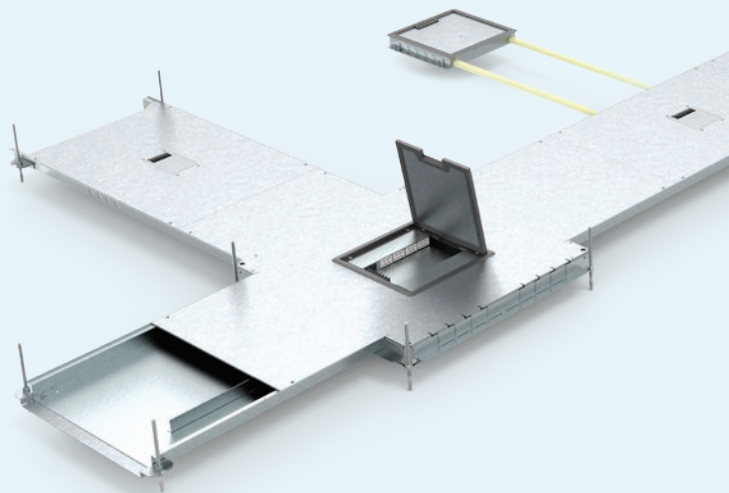

OPEN VLOERGOOTSYSTEEM BESTAANDE UIT (1/2):

Open vloergoten - lengte 2500mm

type V200x30

type V200x40

type V400x40

type V400x70

type V400x90

type V600x70

type V600x90

Aftak-/hoekstukken

bijpassend voor iedere open vloergoot

Scheidingsshot 230V/data - lengte 2500mm

in de hoogtes V30, V40, V70 of V90

OPEN VLOERGOOTSYSTEEM

- Zowel voor nieuwbouw als renovatie toepasbaar
- Inbouwdiepte variërend van 30 tot 90 millimeter
- Stroom- en datavoorziening gescheiden
- Capaciteitsverlies gering door compacte vloerdozen
- Een flexibele installatie voor installateur en gebruiker

Deksel

deksel blind V200, V400 of V600 - lengte 625mm

deksel met sparing V200, V400 of V600 - lengte 625mm

deksel voor Bunker V200, V400 of V600 - lengte 625mm

deksel V200 met kabeldoorvoer - lengte 625mm

| | <i>HPL art.nr:</i> | <i>Rexel art.nr:</i> |
|---|--------------------|----------------------|
| Open vloergoot V200x30 | 851.2510 | 2850236372 |
| Open vloergoot V200x40 | 852.2510 | 2850236375 |
| Open vloergoot V400x40 | 872.2510 | 2850217801 |
| Open vloergoot V400x70 | 875.2510 | 2850236383 |
| Open vloergoot V400x90 | 877.2510 | 2850236386 |
| Open vloergoot V600x70 | 895.2510 | 2850236392 |
| Open vloergoot V600x90 | 897.2510 | 2850236395 |
| Aftak-/hoekstuk V200x30 | 851.2550 | 2850236373 |
| Aftak-/hoekstuk V200x40 | 852.2550 | 2850236376 |
| Aftak-/hoekstuk V400x40 | 872.2550 | 2850217802 |
| Aftak-/hoekstuk V400x70 | 875.2550 | 2850236384 |
| Aftak-/hoekstuk V400x90 | 877.2550 | 2850236387 |
| Aftak-/hoekstuk V600x70 | 895.2550 | 2850236393 |
| Aftak-/hoekstuk V600x90 | 897.2550 | 2850236396 |
| Scheidingsschot 230V/data V30 | 841.2530 | 2850236366 |
| Scheidingsschot 230V/data V40 | 842.2530 | 2850217797 |
| Scheidingsschot 230V/data V70 | 845.2530 | 2850236367 |
| Scheidingsschot 230V/data V90 | 847.2530 | 2850236368 |
| Deksel blind 625mm V200 | 850.2520 | 2850236369 |
| Deksel V200 met kabeldoorvoer | 850.2521 | 2850236370 |
| Deksel V200 met uitsparing voor HPL Bunker opvoerzuil | 850.2525 | 2850415872 |
| Deksel blind 625mm V400 | 870.2520 | 2850217798 |
| Deksel V400 met uitsparing Vloerdoos Compact | 870.2523 | 2850217799 |
| Deksel V400 met uitsparing voor HPL Bunker opvoerzuil | 870.2525 | 2850415873 |
| Deksel blind 625mm V600 | 890.2520 | 2850236389 |
| Deksel V600 met uitsparing Vloerdoos Compact | 890.2523 | 2850236390 |

HPL Systems BV
Trentstraat 22
5741ST Beek en Donk (NL)
verkoop@hplsystems.nl
0492-745133

Leverancier van:

REXEL



GESTORTE-VLOER SYSTEMEN MET VLOERGOOT

Open vloergootsysteem

OPEN VLOERGOOTSYSTEEM BESTAANDE UIT (2/2):



Montagebeugels
V200, V400 of V600

Eindstukken
bijpassend bij vloergoten

Draagbruggen
bijpassend bij vloergoten
geadviseerd vanaf V400

Vloerdoos Compact
30mm, vzv 4x chassis 3P +
6x data-uitsparing
55mm, vzv 4x WCD +
8x data-uitsparing of 4xM45-uitsparing

| | | |
|---|----------|------------|
| Deksel V600 met uitsparing voor HPL Bunker opvoerzuil | 890.2525 | 2850415874 |
| Montagebeugel V200 | 850.2540 | 2850236371 |
| Montagebeugel V400 | 870.2540 | 2850217800 |
| Montagebeugel V600 | 890.2540 | 2850236391 |
| Eindstuk V200x30 | 851.2560 | 2850236374 |
| Eindstuk V200x40 | 852.2560 | 2850236377 |
| Eindstuk V400x40 | 872.2560 | 2850236382 |
| Eindstuk V400x70 | 875.2560 | 2850236385 |
| Eindstuk V400x90 | 877.2560 | 2850236388 |
| Eindstuk V600x70 | 895.2560 | 2850236394 |
| Eindstuk V600x90 | 897.2560 | 2850236397 |
| Draagbrug V400x40 | 872.2570 | 2850311680 |
| Draagbrug V400x70 | 875.2570 | 2850321694 |
| Draagbrug V400x90 | 877.2570 | - |
| Draagbrug V600x70 | 895.2570 | - |
| Draagbrug V600x90 | 897.2570 | - |
| Vloerdoos Compact 30mm 4x chassis 3p + 6x data, Kunststof T3 klapdeksel | 785.4220 | 2850217796 |
| Vloerdoos Compact 30mm 4x chassis 3p + 8x data, Kunststof T3 klapdeksel | 785.4221 | 2850311679 |
| Vloerdoos Compact 55mm 4x WCD + 8x data, Kunststof T3 klapdeksel | 785.1231 | 2850236364 |
| Vloerdoos Compact 55mm 4x WCD + 4x M45, Kunststof T3 klapdeksel | 785.1232 | 2850236365 |

Maatvoeringsvoorbeeld:

842.2530

Scheidingsschot V40

870.2520

Deksel blind V400

870.2540

Montagebeugel V400

872.2510

Open vloergoot V400x40

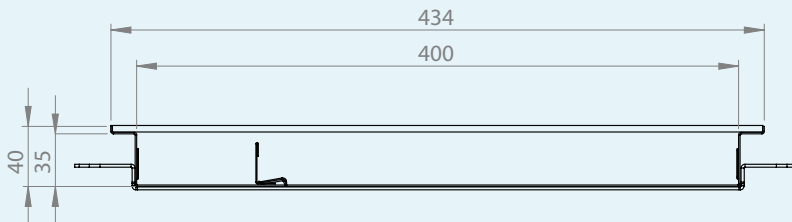

HPL Systems BV
Trentstraat 22
5741ST Beek en Donk (NL)
verkoop@hplsistemas.nl
0492-745133

Leverancier van:

REXEL



VERHOOGDE-VLOER SYSTEMEN

stekerbare vloerdozen voor holle ruimten

Voor de computervloeren en/of holle ruimten biedt HPL allerlei varianten van de "Basic" vloerdoos. Dit product heeft als voordeel dat het, al dan niet inclusief tegel, achteraf gemakkelijk te verplaatsen is. Indien een werkplek bijvoorbeeld op een andere plek komt, dan kunnen de aansluitpunten ook direct verplaatst worden. Optimale flexibiliteit!

Onze Basic vloerdozen zijn geschikt voor toepassing in de verhoogde vloeren of computervloeren, waarbij gebruik wordt gemaakt van stekerbare systemen. Alle Basic vloerdozen van HPL zijn voorzien van een kabel met 3-polige steker en kunnen geïnstalleerd worden volgens het 'plug-and-play' principe. Ook bij de Smarthome Home voor houtskeletbouw wordt gebruik gemaakt van dit principe.

VOOR ALLE PRODUCTEN IN DEZE CATEGORIE GELDT:

Ruime keuze in aansluitpunten en deksels

Plug-and-play te installeren

Stekerbare producten

Flexibiliteit in uw installatie

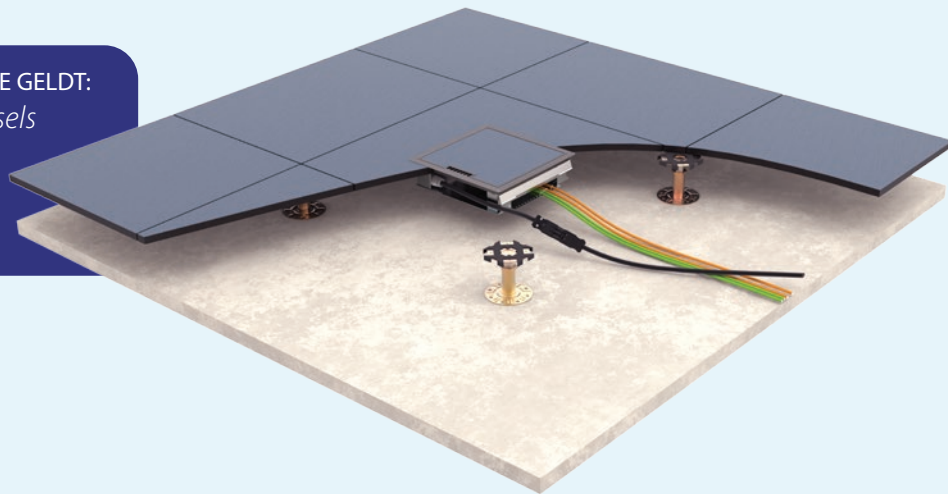

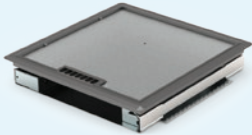

Vloerdoos Basic 40mm

Perfect toepasbaar bij ruimtegebrek onder uw vloer

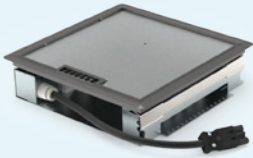

Vloerdoos Basic 62mm

Breed toepasbare snelmontage vloerdoos

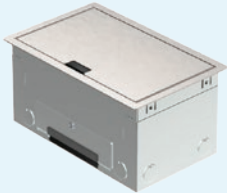

Smartbox Home

Perfekte oplossing voor houtskeletbouw

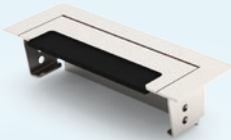

Tegeldoos rvs

Stijlvolle doorvoer van geborsteld rvs

HPL Systems BV
Trentstraat 22
5741ST Beek en Donk (NL)
verkoop@hplsystems.nl
0492-745133

Leverancier van:

REXEL



VERHOOGDE-VLOER SYSTEMEN

Vloerdoos Basic 40mm



Kunststof T3 | inlegdiepte 3-4 mm
*met tapijtrand, ABS vlamdovend,
350kg draagkracht, IP20*

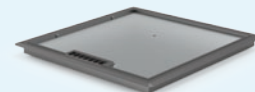

RVST15 | inlegdiepte 15 mm
*met tapijtrand, geborsteld rvs,
350kg draagkracht, IP20*



RVST25 | inlegdiepte 25 mm
*met tapijtrand, geborsteld rvs,
350kg draagkracht, IP20*



RVS T25 IP54 | inlegdiepte 25 mm
*met tapijtrand, geborsteld rvs,
350kg draagkracht, IP54*

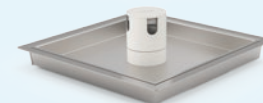

VLOERDOOS BASIC 40MM

- Inbouwdiepte van slechts 40 millimeter
- Voorzien van 3-polige chassisdelen (female)
- 1x chassisdeel voor voeding en 1x voor doorlus
- Standaard voorzien van Wieland GST® 18/3
- Uitvoeringen zoals Wago Winsta® mogelijk op aanvraag



| | HPL art.nr: | Rexel art.nr: |
|---|-------------|-------------------|
| Vloerdoos Basic 40mm 4x chassis 3P + 6x data, Kunststof T3 klapdeksel | 715.4220 | 2850163224 |
| Vloerdoos Basic 40mm 4x chassis 3P + 8x data, Kunststof T3 klapdeksel | 715.4221 | 2850163225 |
| Vloerdoos Basic 40mm 4x chassis 3P + 6x data, RVS T15 klapdeksel | 715.4620 | 2850163226 |
| Vloerdoos Basic 40mm 4x chassis 3P + 8x data, RVS T15 klapdeksel | 715.4621 | 2850163227 |
| Vloerdoos Basic 40mm 4x chassis 3P + 6x data, RVS T25 klapdeksel | 715.4720 | 2850163228 |
| Vloerdoos Basic 40mm 4x chassis 3P + 8x data, RVS T25 klapdeksel | 715.4721 | 2850163229 |
| Vloerdoos Basic 40mm 4x chassis 3P + 6x data, RVS T25 IP54 deksel | 717.4720 | 2850163283 |
| Vloerdoos Basic 40mm 4x chassis 3P + 8x data, RVS T25 IP54 deksel | 717.4721 | 2850163284 |

Maatvoering icm Kunststof T3 klapdeksel

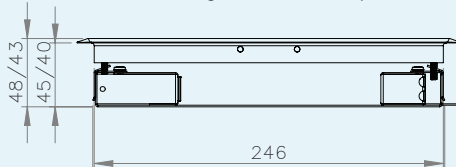

Maatvoering icm RVS T15 klapdeksel

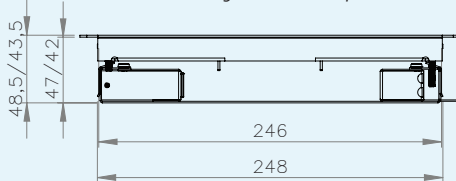

Maatvoering icm RVS T25 klapdeksel

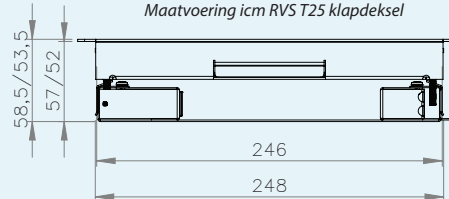

HPL Systems BV
 Trentstraat 22
 5741ST Beek en Donk (NL)
 verkoop@hplsistemas.nl
 0492-745133

Leverancier van:

REXEL



VERHOOGDE-VLOER SYSTEMEN

Vloerdoos Basic 62mm



Kunststof T3 | inlegdiepte 3-4 mm
*met tapijtrand, ABS vlamdovend,
350kg draagkracht, IP20*

RVST15 | inlegdiepte 15 mm
*met tapijtrand, geborsteld rvs,
350kg draagkracht, IP20*

RVST25 | inlegdiepte 25 mm
*met tapijtrand, geborsteld rvs,
350kg draagkracht, IP20*

RVS T25 IP54 | inlegdiepte 25 mm
*met tapijtrand, geborsteld rvs,
350kg draagkracht, IP54*

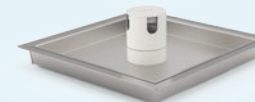
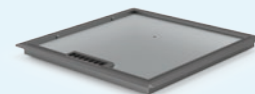

VLOERDOOS BASIC 62MM

- Toepasbaar in vrijwel alle situaties
- Inbouwdiepte van 62 millimeter
- 4 Schuko wandcontactdozen 45x45mm
- Voorzien van aansluitkabel met 3-polige steker
- Standaard voorzien van Wieland GST® 18/3

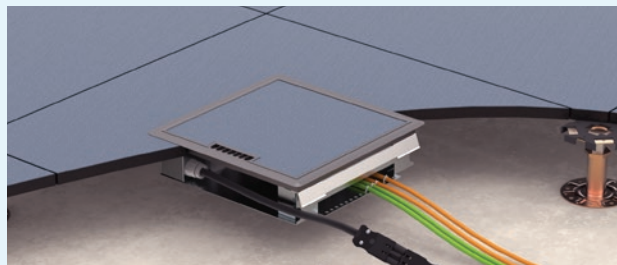

| | HPL art.nr: | Rexel art.nr: |
|--|-------------|-------------------|
| Vloerdoos Basic 62mm Cat.7 4x WCD + 6x data, Kunststof T3 klapdeksel | 715.1230 | 2850163203 |
| Vloerdoos Basic 62mm Cat.7 4x WCD + 8x data, Kunststof T3 klapdeksel | 715.1231 | 2850163204 |
| Vloerdoos Basic 62mm Cat.7 4x WCD + 4x M45, Kunststof T3 klapdeksel | 715.1232 | 2850163205 |
| Vloerdoos Basic 62mm Cat.7 4x WCD + 6x data, RVS T15 klapdeksel | 715.1630 | 2850163212 |
| Vloerdoos Basic 62mm Cat.7 4x WCD + 8x data, RVS T15 klapdeksel | 715.1631 | 2850163213 |
| Vloerdoos Basic 62mm Cat.7 4x WCD + 4x M45, RVS T15 klapdeksel | 715.1632 | 2850163214 |
| Vloerdoos Basic 62mm Cat.7 4x WCD + 6x data, RVS T25 klapdeksel | 715.1730 | 2850163215 |
| Vloerdoos Basic 62mm Cat.7 4x WCD + 8x data, RVS T25 klapdeksel | 715.1731 | 2850163216 |
| Vloerdoos Basic 62mm Cat.7 4x WCD + 4x M45, RVS T25 klapdeksel | 715.1732 | 2850163217 |
| Vloerdoos Basic 62mm Cat.7 4x WCD + 6x data, RVS T25 IP54 deksel | 717.1730 | 2850163278 |
| Vloerdoos Basic 62mm Cat.7 4x WCD + 8x data, RVS T25 IP54 deksel | 717.1731 | 2850163279 |
| Vloerdoos Basic 62mm Cat.7 4x WCD + 4x M45, RVS T25 IP54 deksel | 717.1732 | 2850163280 |

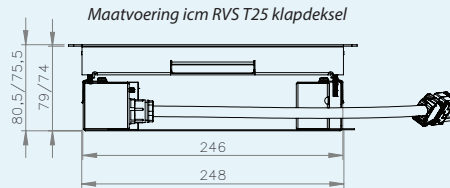
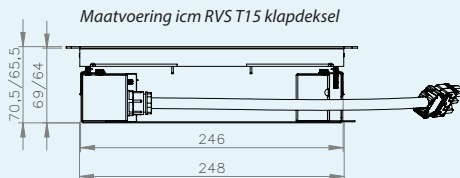
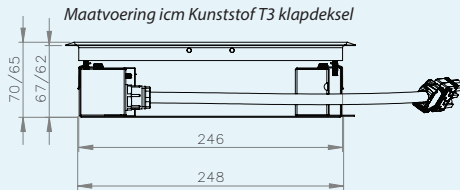

HPL Systems BV
Trentstraat 22
5741ST Beek en Donk (NL)
verkoop@hplsyste.ms.nl
0492-745133

Leverancier van:





VERHOOGDE-VLOER SYSTEMEN

HPL Smartbox Home

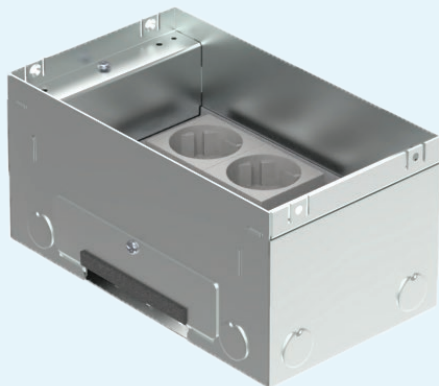

KEUZE UIT DE VOLGENDE UITVOERINGEN:

Servicebox+ | zonder inleg
*met tapijtrand, geborsteld rvs,
225kg draagkracht, IP20*

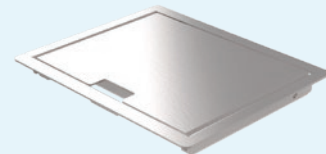

Smartbox Pro | inlegdiepte 10 mm
*zonder tapijtrand, geborsteld rvs,
350kg draagkracht, IP20*

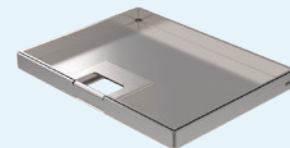

Smartbox+ | inlegdiepte 7 - 25 mm
*zonder tapijtrand, rvs,
350kg draagkracht, IP20*

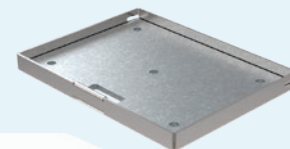

SMARTBOX HOME

- Uitermate geschikt voor houtskeletbouw
- 3 verschillende deskelsets mogelijk
- Metalen montage-/afdekplaat
- Met rubber afdichting tegen vuil
- Plug-and-play te installeren



HPL art.nr:

| | |
|--|--------------|
| HPL Smartbox Home vloercontactdoos 2x WCD + 2x Blind | 585.0032/232 |
| HPL Smartbox Home vloercontactdoos 2x WCD + 2x Data-uitsp. | 585.0032/241 |
| HPL Servicebox+ dekselset 3-voudig | 581.0030D |
| HPL Smartbox Pro dekselset 3-voudig | 582.0030D |
| HPL Smartbox+ dekselset 3-voudig | 583.0030D |

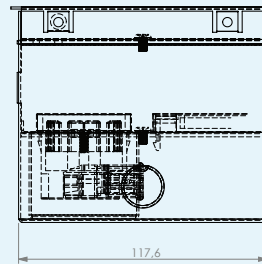
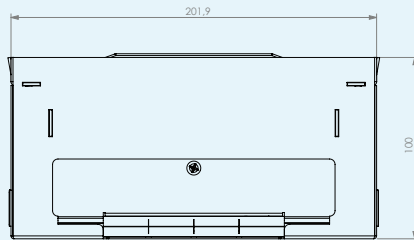

HPL Systems BV
Trentstraat 22
5741ST Beek en Donk (NL)
verkoop@hplsistemas.nl
0492-745133

Leverancier van:

REXEL



VERHOOGDE-VLOER SYSTEMEN

Tegeldoortvoer rvs

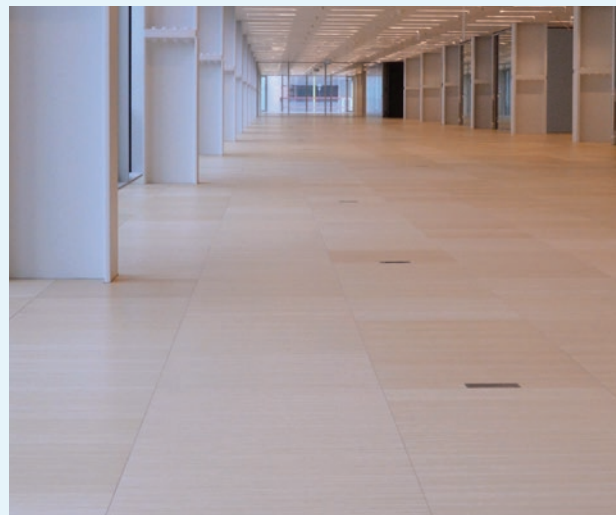
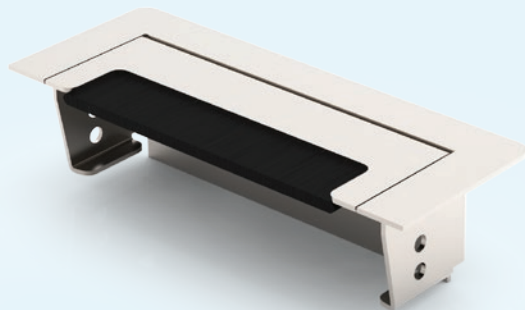

TEGELDOORVOER RVS

- Compacte doortvoer voor uw verhoogde vloer
- Voorzien van borsteldoortvoer
- Afsluitbaar indien niet in gebruik
- Vervaardigd uit geborsteld rvs

HPL art.nr: Rexel art.nr:

Tegeldoovervoer RVS 55 x 145 mm met borsteldoorvoer

301.0224

2850163124

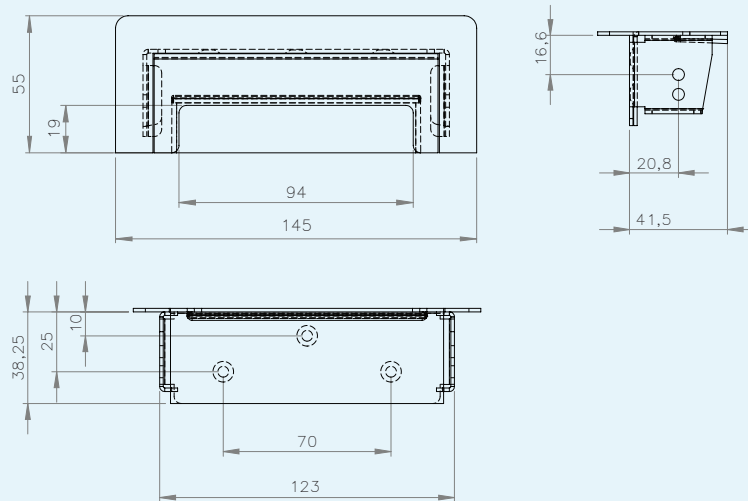

HPL Systems BV
Trentstraat 22
5741ST Beek en Donk (NL)
verkoop@hplsistemas.nl
0492-745133

Leverancier van:

REXEL



INDESQ® WERKPLEKELEKTRIFICATIE

Inbouw- en opbouwmodules

Vanuit de infrastructuur in de vloer en boven het plafond dienen uiteindelijk de werkplekken voorzien te worden van aansluitpunten voor apparaten als pc's, laptops, monitoren, tablets en mobiele telefoons. Bij toepassing van mobiele apparaten bieden de Indesq® werkplekmodules de perfecte uitkomst. Gebruikers kunnen gemakkelijk gebruik maken van de aansluitpunten.

VOOR ALLE PRODUCTEN IN DEZE CATEGORIE GELDT:

Stekerbaar met Wieland GST® 18/3

Tijdloos en modern vormgegeven

Sterk en duurzaam

Van enkel stopcontacten tot de uitgebreide uitvoeringen met audiovisuele toepassingen, bijna alles is toepasbaar en te integreren in de op- en inbouwunits. Hierbij is keuze uit een eenvoudig te installeren opbouwunit (Ampère), een stijlvolle scharnierklep met borsteldoorvoer (Joule), een eenvoudige unit voor perfect toegankelijke contactpunten (Hertz) en de geavanceerde dubbele klep voor de vergadertafels (Tesla). Hiermee is er voor bijna iedere situatie een passende oplossing!





Ampère opbouwunit

Eenvoudig te plaatsen op bestaande werkplekken



Hertz inbouwunit

Optimaal bereikbare contactpunten



Joule inbouwunit

Aansluitpunten netjes weggewerkt



Tesla vergaderunit

Module vanaf twee zijden te openen

HPL Systems BV
Trentstraat 22
5741ST Beek en Donk (NL)
verkoop@hplsistemas.nl
0492-745133

Leverancier van:

REXEL



INDESQ® WERKPLEKELEKTRIFICATIE

Ampère opbouwunit



KEUZE UIT DE VOLGENDE KLEURSTELLINGEN:

rvs uitvoering

*geborsteld rvs i.c.m.
zwart geanodiseerd aluminium*



zwarte uitvoering

*zwarte poedercoat i.c.m.
zwart geanodiseerd aluminium*



witte uitvoering

*witte poedercoat i.c.m.
blank geanodiseerd aluminium*



AMPÈRE OPBOUWUNIT

- Eenvoudig bereikbare contactpunten
- Gemakkelijk te plaatsen op bestaande werkplekken
- Verkrijgbaar in rvs, wit of zwart
- Voorzien van aansluitkabel met 3-polige steker
- Standaard voorzien van Wieland GST® 18/3

| | <i>HPL art.nr:</i> | <i>Rexel art.nr:</i> |
|---|--------------------|----------------------|
| Ampère opbouwunit RVS 2-voudig 2x WCD | 423.0030 | 2850163129 |
| Ampère opbouwunit wit 2-voudig 2x WCD | 423.0030W | 2850163130 |
| Ampère opbouwunit RVS 3-voudig 2x WCD + 2x USB lader | 423.0031/0002 | 2850163131 |
| Ampère opbouwunit wit 3-voudig 2x WCD + 2x USB lader | 423.0031W/0002 | 2850163134 |
| Ampère opbouwunit RVS 3-voudig 2x WCD + 1x RJ45 + 1x HDMI | 423.0031/11 | 2850163132 |
| Ampère opbouwunit wit 3-voudig 2x WCD + 1x RJ45 + 1x HDMI | 423.0031W/11 | 2850163135 |
| Ampère opbouwunit RVS 3-voudig 2x WCD + 2x RJ45 | 423.0031/2 | 2850163133 |
| Ampère opbouwunit wit 3-voudig 2x WCD + 2x RJ45 | 423.0031W/2 | 2850163136 |
| Ampère opbouwunit RVS 3-voudig 3x WCD | 423.1031 | 2850163137 |
| Ampère opbouwunit wit 3-voudig 3x WCD | 423.1031W | 2850163138 |

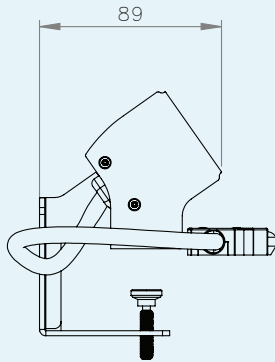

HPL Systems BV
Trentstraat 22
5741ST Beek en Donk (NL)
verkoop@hplsystems.nl
0492-745133

Leverancier van:

REXEL



INDESQ® WERKPLEKELEKTRIFICATIE

Hertz inbouwunit

KEUZE UIT DE VOLGENDE KLEURSTELLINGEN:

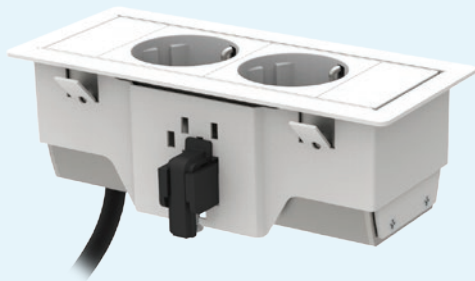

HERTZ INBOUWUNIT

- Eenvoudig bereikbare contactpunten
- Nette oplossing voor iedere situatie
- Verkrijgbaar in rvs, wit of zwart
- Voorzien van aansluitkabel met 3-polige steker
- Standaard voorzien van Wieland GST® 18/3

rvs uitvoering
*geborsteld rvs i.c.m.
zwart geanodiseerd aluminium*



zwarte uitvoering
*zwarte poedercoat i.c.m.
zwart geanodiseerd aluminium*



witte uitvoering
*witte poedercoat i.c.m.
blank geanodiseerd aluminium*

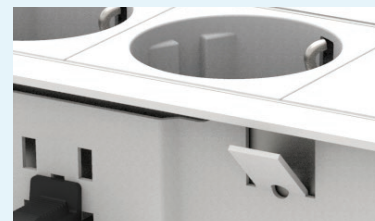

HPL art.nr: Rexel art.nr:

| | | |
|--|---------------|-------------------|
| Hertz inbouwunit RVS 3-voudig 3x WCD | 413.1031 | 2850163128 |
| Hertz inbouwunit RVS 3-voudig 2x WCD + 2x USB lader | 413.0031/0002 | 2850163125 |
| Hertz inbouwunit RVS 3-voudig 2x WCD + 1x RJ45 + 1x HDMI | 413.1031/11 | 2850163126 |
| Hertz inbouwunit RVS 3-voudig 2x WCD + 2x RJ45 | 413.1031/2 | 2850163127 |

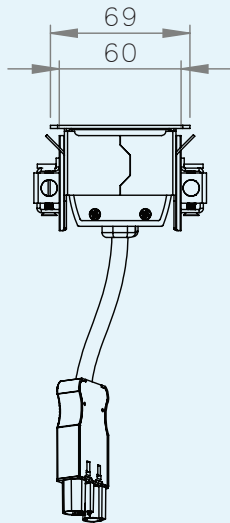

HPL Systems BV
 Trentstraat 22
 5741ST Beek en Donk (NL)
verkoop@hplsistemas.nl
 0492-745133

Leverancier van:

REXEL



INDESQ® WERKPLEKELEKTRIFICATIE

Joule inbouwunit



JOULE INBOUWUNIT

- Nette en handige scharnierklep
- Voorzien van zwarte borsteldoorvoer
- Verkrijgbaar in rvs, wit of zwart
- Voorzien van aansluitkabel met 3-polige stekker
- Standaard voorzien van Wieland GST® 18/3

KEUZE UIT DE VOLGENDE KLEURSTELLINGEN:

rvs uitvoering
*geborsteld rvs i.c.m.
zwart geanodiseerd aluminium*



zwarte uitvoering
*zwarte poedercoat i.c.m.
zwart geanodiseerd aluminium*



witte uitvoering
*witte poedercoat i.c.m.
blank geanodiseerd aluminium*



| | <i>HPL art.nr:</i> | <i>Rexel art.nr:</i> |
|--|--------------------|----------------------|
| Joule inbouwunit RVS 2-voudig 2x WCD | 453.0030 | 2850163139 |
| Joule inbouwunit zwart 2-voudig 2x WCD | 453.0030Z | 2850163141 |
| Joule inbouwunit wit 2-voudig 2x WCD | 453.0030W | 2850163140 |
| Joule inbouwunit RVS 3-voudig 3x WCD | 453.1031 | 2850163151 |
| Joule inbouwunit zwart 3-voudig 3x WCD | 453.1031Z | 2850163153 |
| Joule inbouwunit wit 3-voudig 3x WCD | 453.1031W | 2850163152 |
| Joule inbouwunit RVS 3-voudig 2x WCD + 2x USB lader | 453.0031/0002 | 2850163142 |
| Joule inbouwunit zwart 3-voudig 2x WCD + 2x USB lader | 453.0031Z/0002 | 2850163148 |
| Joule inbouwunit wit 3-voudig 2x WCD + 2x USB lader | 453.0031W/0002 | 2850163145 |
| Joule inbouwunit RVS 3-voudig 2x WCD + 1x RJ45 + 1x HDMI | 453.0031/11 | 2850163143 |
| Joule inbouwunit zwart 3-voudig 2x WCD + 1x RJ45 + 1x HDMI | 453.0031Z/11 | 2850163149 |
| Joule inbouwunit wit 3-voudig 2x WCD + 1x RJ45 + 1x HDMI | 453.0031W/11 | 2850163146 |
| Joule inbouwunit RVS 3-voudig 2x WCD + 2x RJ45 | 453.0031/2 | 2850163144 |
| Joule inbouwunit zwart 3-voudig 2x WCD + 2x RJ45 | 453.0031Z/2 | 2850163150 |
| Joule inbouwunit wit 3-voudig 2x WCD + 2x RJ45 | 453.0031W/2 | 2850163147 |

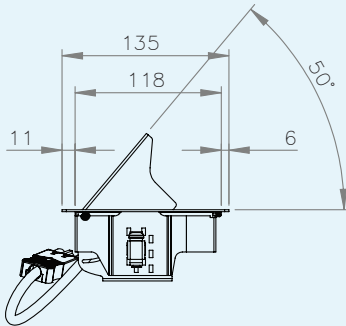

HPL Systems BV
Trentstraat 22
5741ST Beek en Donk (NL)
verkoop@hplsistemas.nl
0492-745133

Leverancier van:

REXEL



INDESQ® WERKPLEKELEKTRIFICATIE

Tesla vergaderunit



TESLA VERGADERUNIT

- Dubbelzijdig scharnierende klep
- Perfect voor toepassing in vergadertafels
- Verkrijgbaar in rvs, wit of zwart
- Voorzien van aansluitkabel met 3-polige stekker
- Standaard voorzien van Wieland GST® 18/3

KEUZE UIT DE VOLGENDE KLEURSTELLINGEN:

rvs uitvoering
*geborsteld rvs i.c.m.
zwart geanodiseerd aluminium*

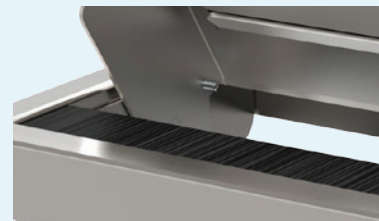

zwarte uitvoering
*zwarte poedercoat i.c.m.
zwart geanodiseerd aluminium*



witte uitvoering
*witte poedercoat i.c.m.
blank geanodiseerd aluminium*

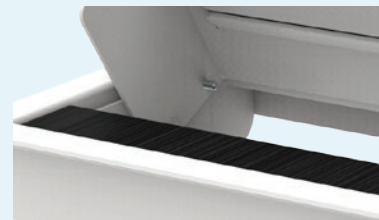

| | HPL art.nr: | Rexel art.nr: |
|--|----------------|-------------------|
| Tesla vergaderunit RVS 3-voudig 2x WCD + 2x USB lader | 473.0031/0002 | 2850163154 |
| Tesla vergaderunit wit 3-voudig 2x WCD + 2x USB lader | 473.0031W/0002 | 2850163156 |
| Tesla vergaderunit RVS 3-voudig 2x WCD + 1x RJ45 + 1x HDMI | 473.0031/11 | 2850163155 |
| Tesla vergaderunit wit 3-voudig 2x WCD + 1x RJ45 + 1x HDMI | 473.0031W/11 | 2850163157 |
| Tesla vergaderunit RVS 4-voudig 3x WCD + 2x RJ45 | 473.1032/2 | 2850163160 |
| Tesla vergaderunit wit 4-voudig 3x WCD + 2x RJ45 | 473.1032W/2 | 2850163161 |
| Tesla vergaderunit RVS 4-voudig 4x WCD | 473.2032 | 2850163162 |
| Tesla vergaderunit wit 4-voudig 4x WCD | 473.2032W | 2850163163 |
| Tesla vergaderunit RVS 5-voudig 2x WCD + 2x USB lader + 2x RJ45 + 1x HDMI + 1x USB | 473.0033/2112 | 2850163158 |
| Tesla vergaderunit wit 5-voudig 2x WCD + 2x USB lader + 2x RJ45 + 1x HDMI + 1x USB | 473.0033W/2112 | 2850163159 |

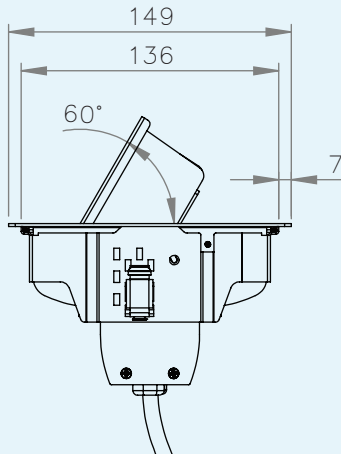

HPL Systems BV
Trentstraat 22
5741ST Beek en Donk (NL)
verkoop@hplsistemas.nl
0492-745133

Leverancier van:

REXEL



INDESQ® KABELMANAGEMENT ACCESSOIRES

doorvoeren, kabelgeleiders, CPU-houders en stekkerdozen

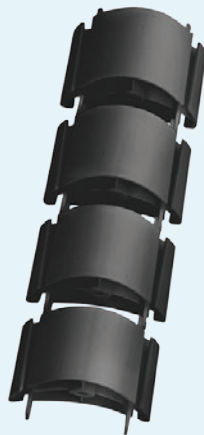
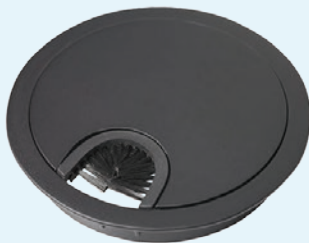

INDESQ+ KABELMANAGEMENT

- Verscheidene accessoires voor de werkplek
- Kabelgeleiding vanuit de vloerdoos
- Meerdere kleuren kabeldoorvoeren leverbaar
- Kunststof en metalen uitvoeringen
- Bekijk het gehele Indesq+ assortiment online

| | | |
|--|-----------|----------------------------|
| Indesq Lumen kabel-/bureaudoorvoer RVS 69x85mm | 400.0030 | 2850432353 |
| Indesq Lumen kabel-/bureaudoorvoer wit 69x85mm | 400.0030W | 2850432354 |
| Indesq Lumen kabel-/bureaudoorvoer zwart 69x85mm | 400.0030Z | 2850432355 |
| Indesq Lumen kabel-/bureaudoorvoer RVS 69x220mm | 400.0033 | 2850432356 |
| Indesq Lumen kabel-/bureaudoorvoer wit 69x220mm | 400.0033W | 2850432357 |
| Indesq Lumen kabel-/bureaudoorvoer zwart 69x220mm | 400.0033Z | 2850432358 |
| Indesq+ kabel-/bureaudoorvoer kunststof zwart Ø60mm | 90.45005 | 2850432367 |
| Indesq+ kabel-/bureaudoorvoer metaal zwart Ø60mm | 90.45001 | 2850432365 |
| Indesq+ kabel-/bureaudoorvoer metaal alu Ø60mm | 90.45002 | 2850432366 |
| Indesq+ kabel-/bureaudoorvoer kunststof zwart Ø80mm | 90.45015 | 2850432370 |
| Indesq+ kabel-/bureaudoorvoer metaal zwart Ø80mm | 90.45011 | 2850432368 |
| Indesq+ kabel-/bureaudoorvoer metaal alu Ø80mm | 90.45012 | 2850432369 |
| Indesq+ kabelgeleider extendable zwart 90cm | 90.44001 | 2850432362 |
| Indesq+ kabelgeleider extendable zwart - verlengset 30cm | 90.44002 | 2850432363 |
| Indesq+ kabelgeleider Flex zwart 130cm | 90.45005 | 2850432367 |
| Indesq+ CPU-houder zwart, h=307-532mm b= 78-220mm | 90.41001 | 2850432360 |
| Indesq+ PC-vloerstandaard verstelbaar zwart | 90.41011 | 2850432361 |
| Indesq+ bureau stekkerdoos 3x WCD | 90.80003 | 2850432371 |
| Indesq+ bureau stekkerdoos 4x WCD | 90.80004 | 2850432372 |

HPL Systems BV
Trentstraat 22
5741ST Beek en Donk (NL)
verkoop@hplsistemas.nl
0492-745133

Leverancier van:

REXEL



VOLG HPL SYSTEMS OP SOCIAL MEDIA EN BLIJF OP DE HOOGTE!