



HPL 50mm vloerdoos

upgrade 2022

Dé installatievriendelijke oplossing
voor iedere kantooromgeving



RUIIME VLOERCONTACTDOOS

Stroom en datapunten gescheiden

De stopcontacten en het inbouwpaneel voor dataconnectoren zijn gescheiden van elkaar in de vloerdoos geplaatst. Door deze tussenruimte worden verstoringen tussen de verschillende signalen voorkomen.

Achter de inbouwpanelen wordt de bedrading op een nette manier weggewerkt. De eindgebruiker heeft op deze manier alleen toegang tot de vrije tussenruimte in de vloerdoos.

Alles voor een veilige omgeving!

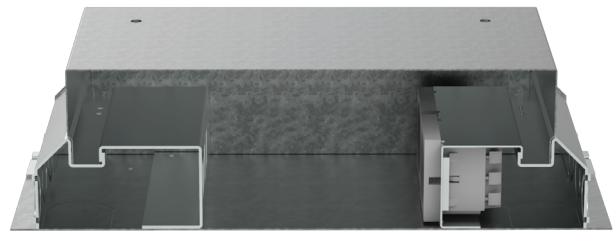

7 verschillende dekselsets mogelijk

Er zijn maar liefst 7 verschillende dekselsets mogelijk welke op de HPL vloerdoos 50mm geplaatst kunnen worden. Allen met een draagkracht van tenminste 350 kilogram (bij juiste montage).

Qua vloerinleg kan gekozen worden voor 3mm, 15mm én 25mm. Hierbij is de 3mm dekselset van kunststof (ABS) en de andere varianten van RVS. Bij de 25mm dekselsets is er zelfs een mogelijkheid om te kiezen voor een IP54 uitvoering voor natte reiniging (dmv schrobmachines).

Ruimte voor stugge bekabeling en/of lasverbindingen

Vanaf 2022 is de HPL vloerdoos 50mm geoptimaliseerd voor stugge databekabeling (Cat6A / Cat7). Hierdoor is het mogelijk geworden om eenvoudiger lasverbindingen achter het 230V inbouwpaneel te kunnen maken. Hiermee is het installatiegemak dusdanig verbeterd dat de toepassing nóg eenvoudiger is geworden.

Naast het plaatsen van de stopcontacten en netwerkpunten, kan ook gekozen worden voor audiovisuele componenten als HDMI of USB (A of C).

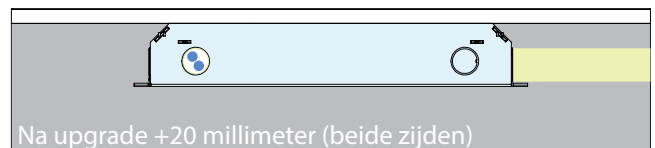
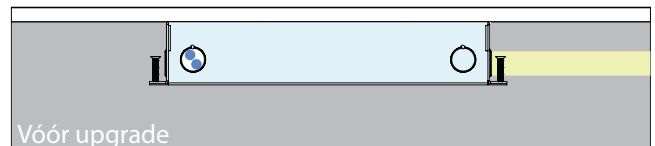

Universele herbruikbare metalen stortplaat

De HPL 50mm vloerdoos is voorzien van een metalen stortplaat, welke in veel gevallen herbruikbaar is. Op de zijkant van de stortplaat is de storthoogte per dekselset te vinden. Zo is zeker te stellen dat de dekselset uiteindelijk goed past.

Werk mee aan een beter milieu en lever je gebruikte stortplaten in! Help ons mee en retourneer de gebruikte stortplaten naar HPL Systems of bij uw groothandelsvestiging.

Kijk voor meer informatie op:
hplsystems.nl/inzameling-recycling
of scan direct de QR-code.



DEKSELSETS, INBOUWPANELEN EN AFMETINGEN

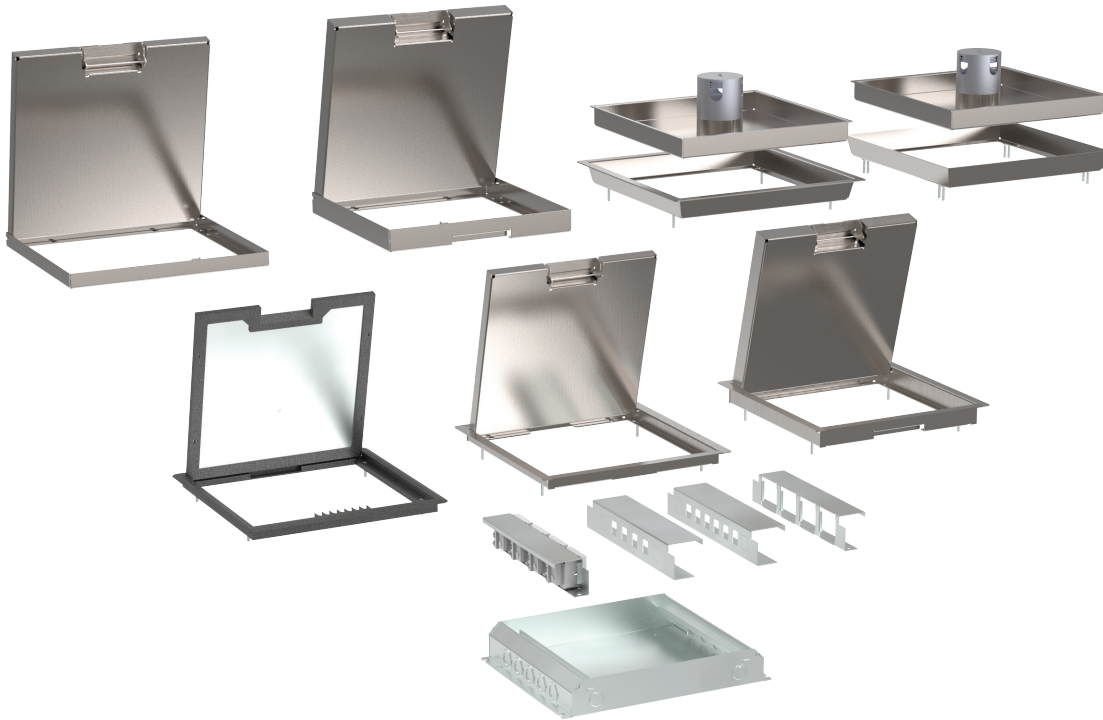

Kunststof T3 dekselset
3-4mm vloerinleg | tapijtrand

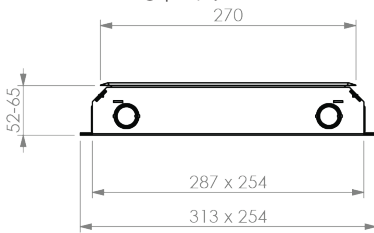

RVS T15 dekselset
15mm vloerinleg | tapijtrand

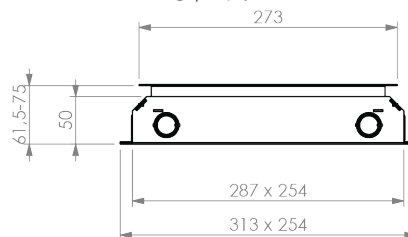

RVS T15ZR dekselset
15mm vloerinleg | zonder tapijtrand

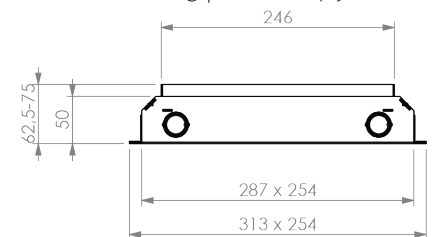

RVS T25 dekselset
25mm vloerinleg | tapijtrand

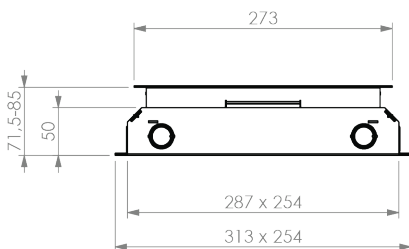

RVS T25ZR dekselset
25mm vloerinleg | zonder tapijtrand

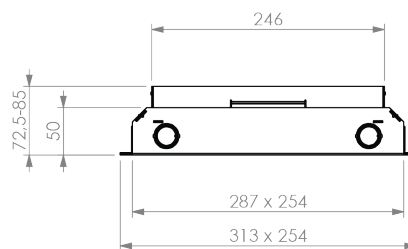

RVS T25ZR IP54 dekselset
25mm vloerinleg | zonder tapijtrand

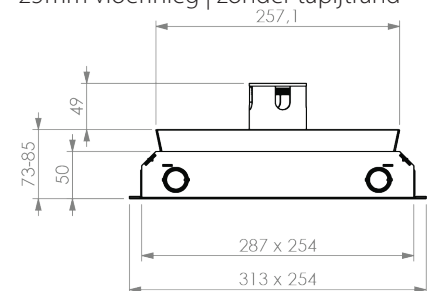

RVST25 IP54 dekselset
25mm vloerinleg | tapijtrand

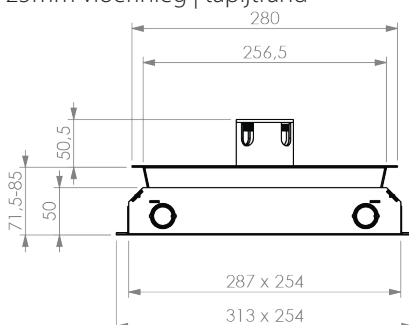

Note inbouwpanelen:

- #1 Inbouwpaneel 6x Data-uitsparing 15x19,6mm (4x open, 2x uitdrukpoort);
- #2 Inbouwpaneel 8x Data-uitsparing 15x19,6mm (6x open, 2x uitdrukpoort);
- #3 Inbouwpaneel 4x M45-uitsparing 45x45mm voor diverse inzetcomponenten.

GELEVERD ONDER ÉÉN ARTIKELNUMMER

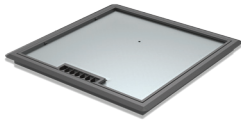

HPL vloerdoos met Kunststof T3 dekselset

4x WCD + 6x Data-uitsparing	715.0110	2x WCD + 6x Data-uitsparing	715.0120
4x WCD + 8x Data-uitsparing	715.0111	2x WCD + 8x Data-uitsparing	715.0121
4x WCD + 4x M45-uitsparing	715.0112	2x WCD + 4x M45-uitsparing	715.0122

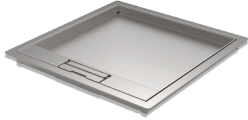

HPL vloerdoos met RVS T15 dekselset

4x WCD + 6x Data-uitsparing	715.0310	2x WCD + 6x Data-uitsparing	715.0320
4x WCD + 8x Data-uitsparing	715.0311	2x WCD + 8x Data-uitsparing	715.0321
4x WCD + 4x M45-uitsparing	715.0312	2x WCD + 4x M45-uitsparing	715.0322



HPL vloerdoos met RVS T15ZR dekselset

4x WCD + 6x Data-uitsparing	716.0310	2x WCD + 6x Data-uitsparing	716.0320
4x WCD + 8x Data-uitsparing	716.0311	2x WCD + 8x Data-uitsparing	716.0321
4x WCD + 4x M45-uitsparing	716.0312	2x WCD + 4x M45-uitsparing	716.0322

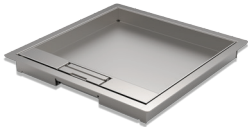

HPL vloerdoos met RVS T25 dekselset

4x WCD + 6x Data-uitsparing	715.0410	2x WCD + 6x Data-uitsparing	715.0420
4x WCD + 8x Data-uitsparing	715.0411	2x WCD + 8x Data-uitsparing	715.0421
4x WCD + 4x M45-uitsparing	715.0412	2x WCD + 4x M45-uitsparing	715.0422



HPL vloerdoos met RVS T25ZR dekselset

4x WCD + 6x Data-uitsparing	716.0410	2x WCD + 6x Data-uitsparing	716.0420
4x WCD + 8x Data-uitsparing	716.0411	2x WCD + 8x Data-uitsparing	716.0421
4x WCD + 4x M45-uitsparing	716.0412	2x WCD + 4x M45-uitsparing	716.0422



HPL vloerdoos met RVS T25 IP54 dekselset

4x WCD + 6x Data-uitsparing	717.0410	2x WCD + 6x Data-uitsparing	717.0420
4x WCD + 8x Data-uitsparing	717.0411	2x WCD + 8x Data-uitsparing	717.0421
4x WCD + 4x M45-uitsparing	717.0412	2x WCD + 4x M45-uitsparing	717.0422



HPL vloerdoos met RVS T25ZR IP54 dekselset

4x WCD + 6x Data-uitsparing	718.0410	2x WCD + 6x Data-uitsparing	718.0420
4x WCD + 8x Data-uitsparing	718.0411	2x WCD + 8x Data-uitsparing	718.0421
4x WCD + 4x M45-uitsparing	718.0412	2x WCD + 4x M45-uitsparing	718.0422

